









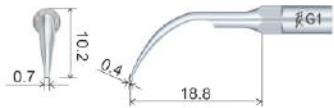
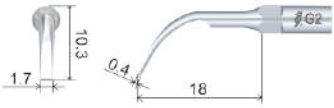

## Пособие по применению ультразвуковых насадок

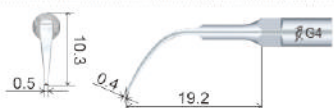
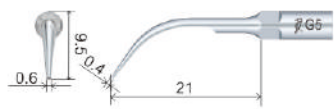

# Содержание

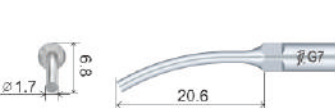
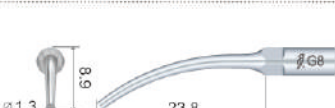
## Удаление зубного камня





Насадка		Страница
G1		1
G2		2
G3		3
G4		4
G5		5
G6		6

Насадка	Единица измерения: mm	Страница
G7		7
G8		8
G9		9
G10		10
G11		11

# Периодонтитя

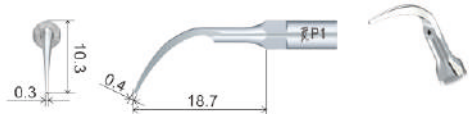
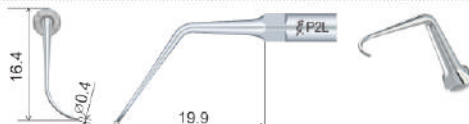
Насадка

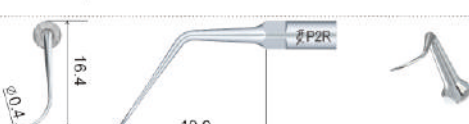

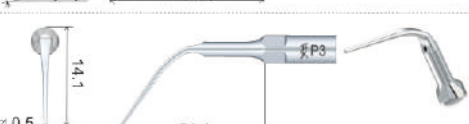
Страница

P 1		12
P2L		13
P2LD		14
P2R		15
P2RD		16
P 3		17

Единица измерения: mm

Насадка

Страница

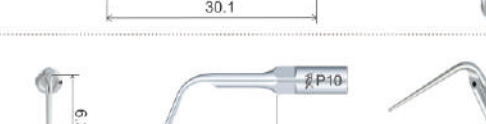
P 3D		18
P4		19
P6		20
P10		21

# Эндодонтия

Насадка

Страница

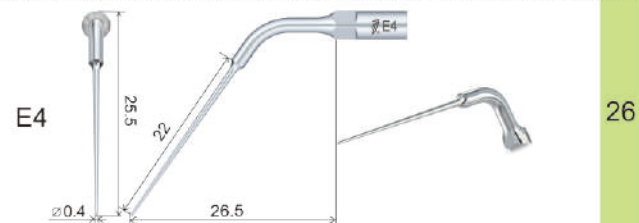
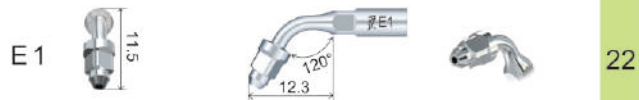

Единица измерения: mm

Насадка



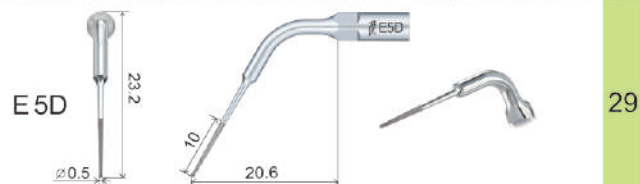
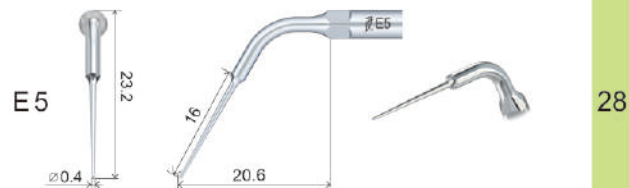









Страница

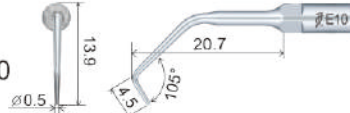

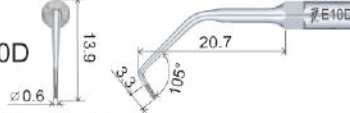
# Эндодонтия

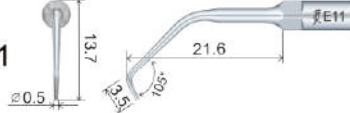
Насадка

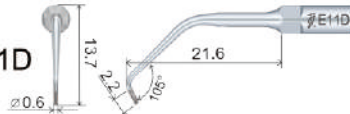
Страница

E 8			31
E 9			32
E 10			33
E 10D			34
E 11			35
E 11D			36

Единица измерения: mm

Насадка

Страница

E 14			37
E 14D			38
E 15			39
E 15D			40

## Препарирование кариозной полости

Насадка

Страница



## Удаление зубного камня

Насадка

Единица измерения: мм

Страница

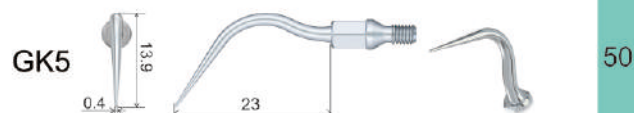
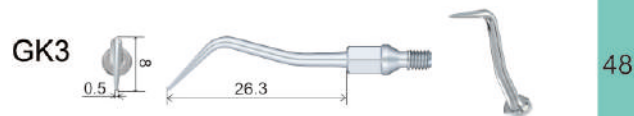
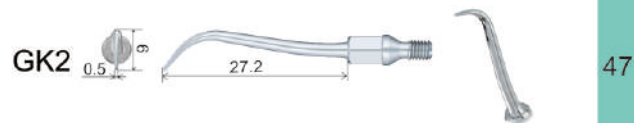
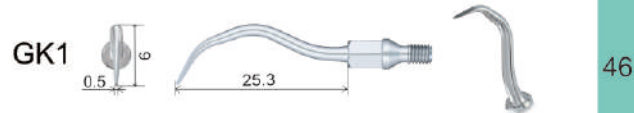

## Удаление зубного камня

Насадка Страница

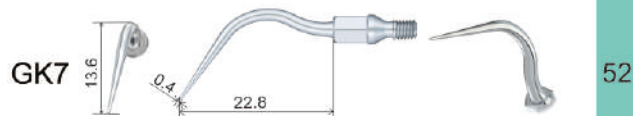
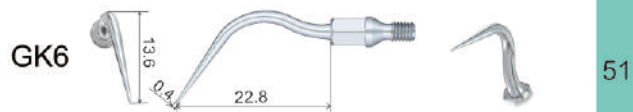

## Периодонтит

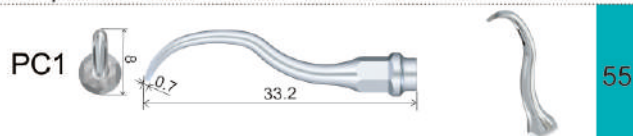

Единица измерения: мм

Насадка Страница

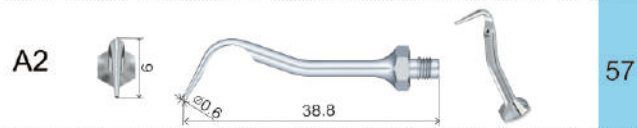
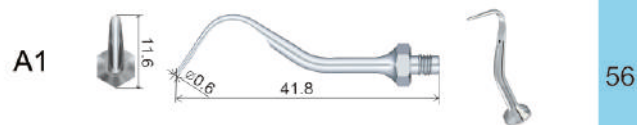

## Костная хирургия

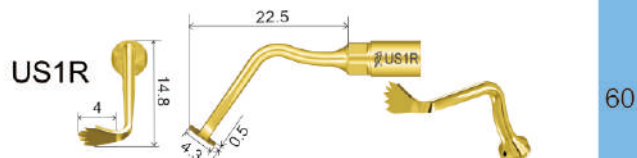
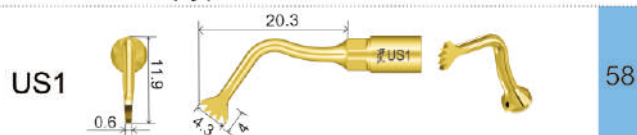

## Костная хирургия

Насадка

Страница

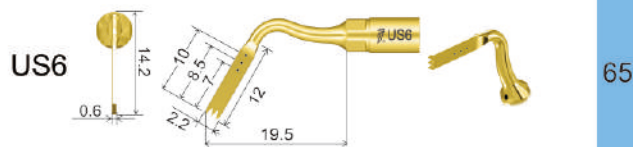
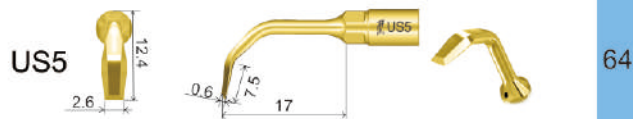
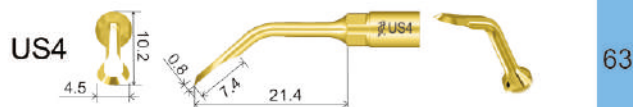
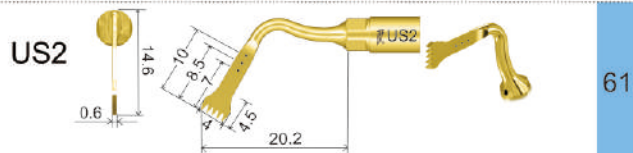

## Синус-лифтинг

Насадка

Единица измерения: mm

Страница

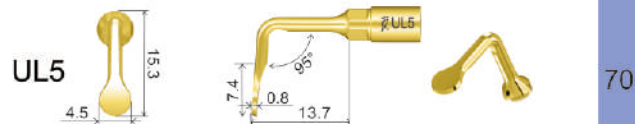
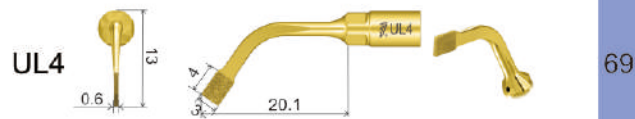
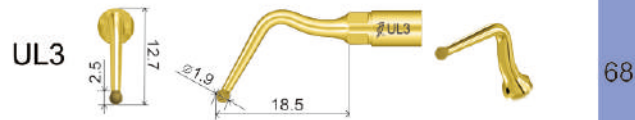
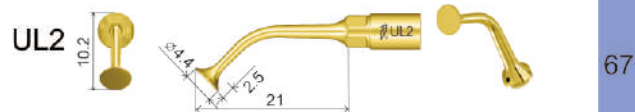
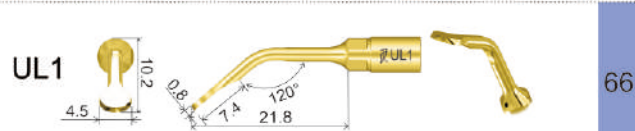



## Эндодонтия

Насадка

Страница

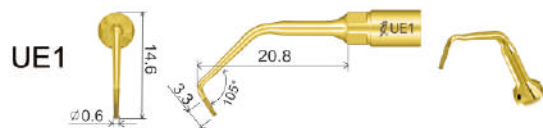

71

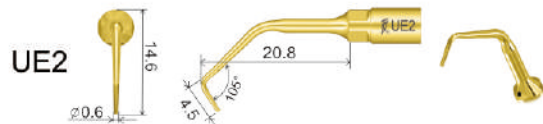

72

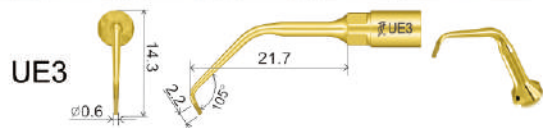

73

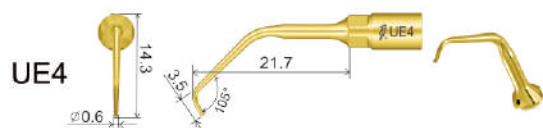

74

## Эксельцимоз

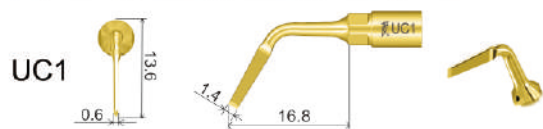

75

## Имплантиция

Насадка

Единица измерения: mm

Страница

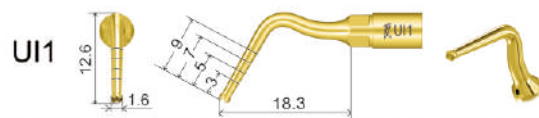

76

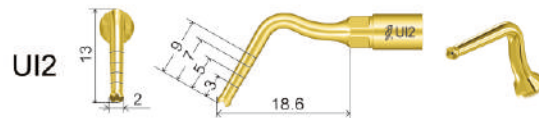

77

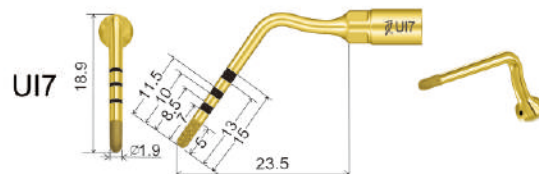

78

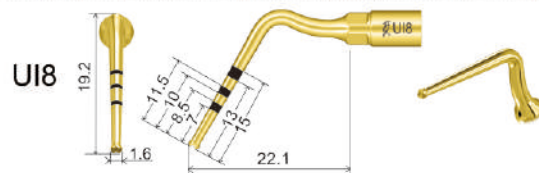

79

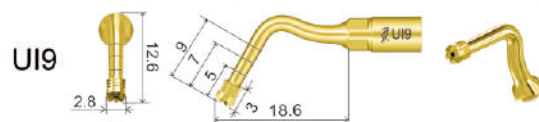

80

# Периодонтальная хирургия

Насадка

Страница

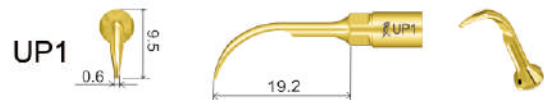

81

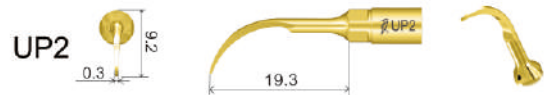

82

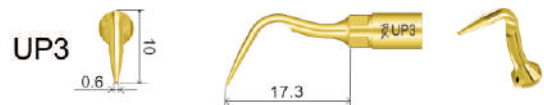

83

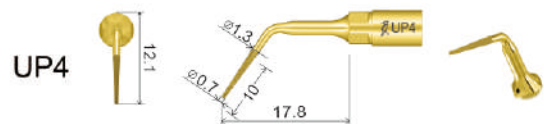

84

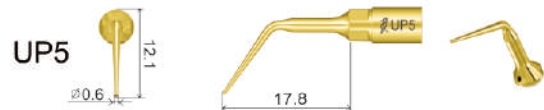

85

Единица измерения: мм

Насадка

Страница

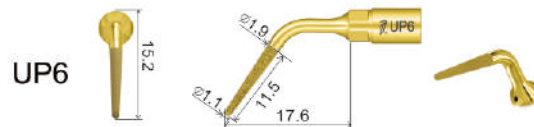

86

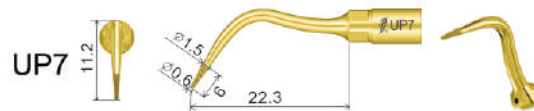

87

# G1 (GD1/GS1)

Удаление наддесневых зубных отложений во всех квадрантах.

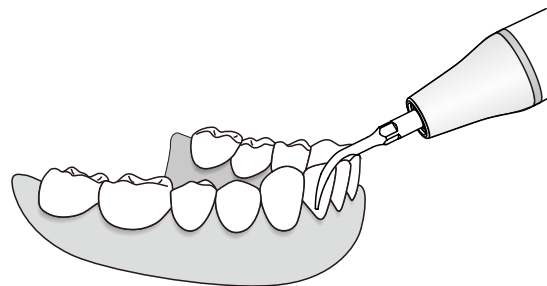
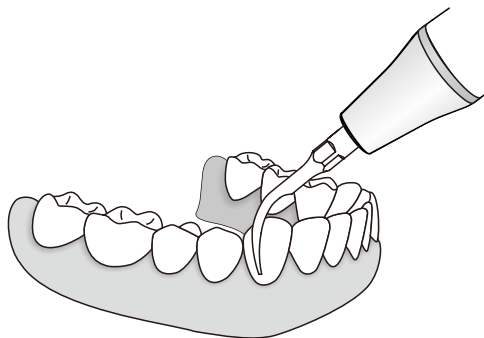
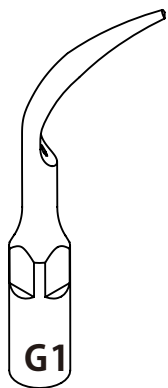

РЕЖИМ: G  
МОЩНОСТЬ

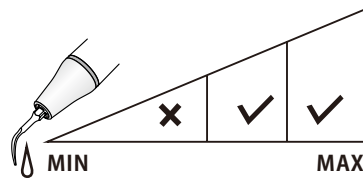
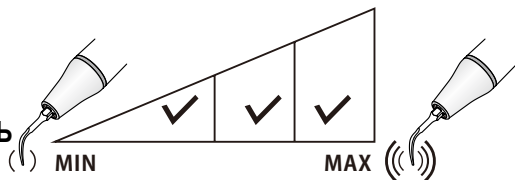

ИРРИГАЦИЯ

## G2(GD2/GS2)

Удаление твердых зубных отложений.  
Обрабатывайте поверхность зуба плоским концом.

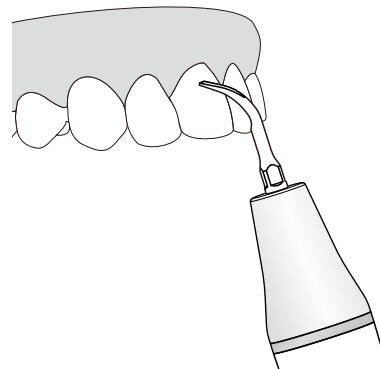
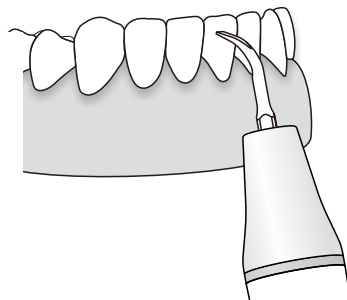
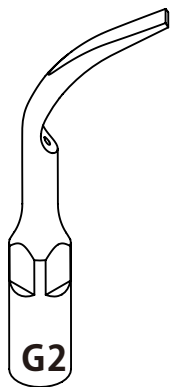

РЕЖИМ: G  
МОЩНОСТЬ

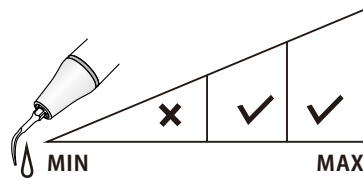
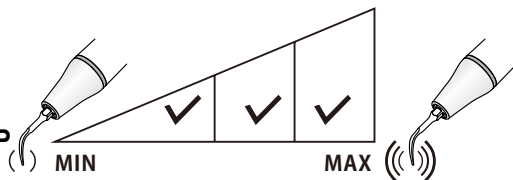

ИРРИГАЦИЯ

# G3(GD3/GS3)

Удаление наддесневого налета во всех квадрантах, включая межзубные промежутки и десневые бороздки.

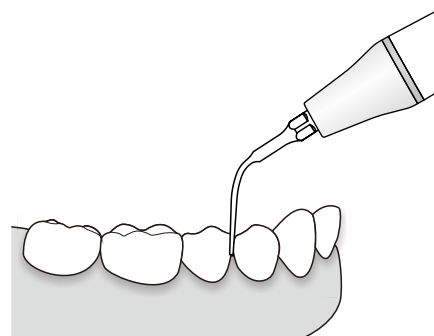
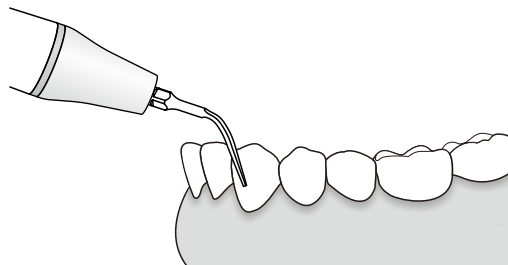
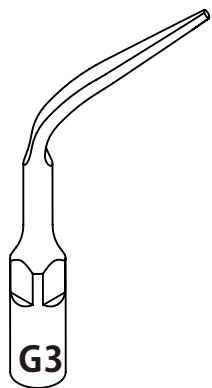

РЕЖИМ: G  
МОЩНОСТЬ

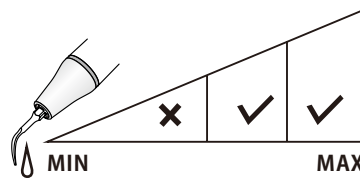
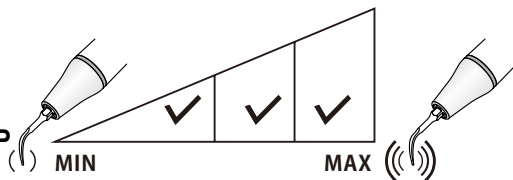

ИРРИГАЦИЯ

# G4(GD4/GS4)

Рекомендуется для обработки межзубных промежутков и для удаления наддесневого налета или камня.

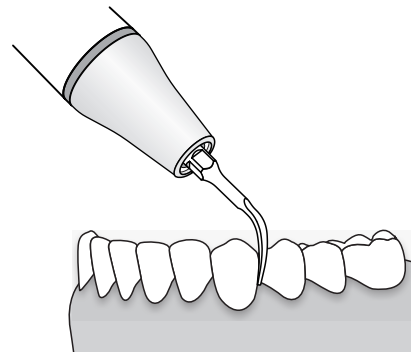
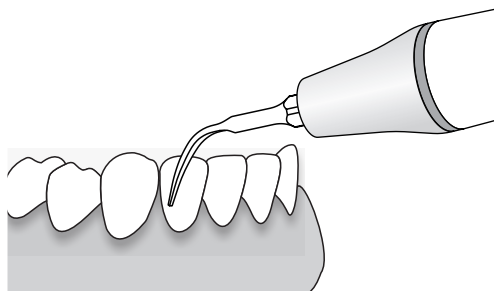
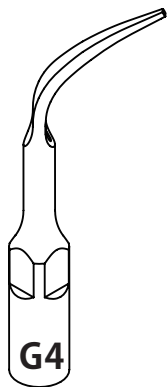

РЕЖИМ: G

МОЩНОСТЬ

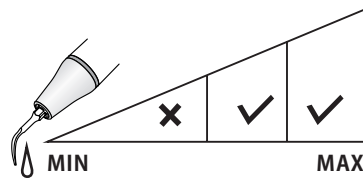
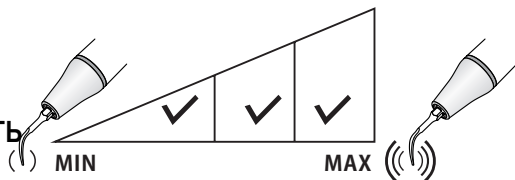

ИРРИГАЦИЯ

# G5(GD5/GS5)

Рекомендуется для пигментированного налета и зубного камня.

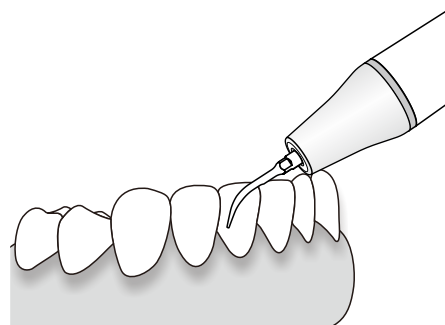
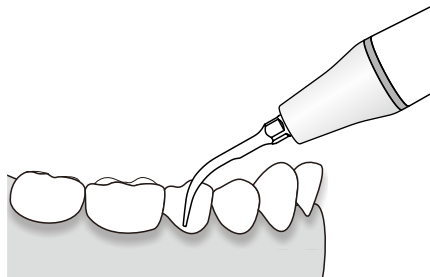
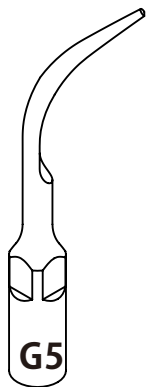

РЕЖИМ: G  
МОЩНОСТЬ

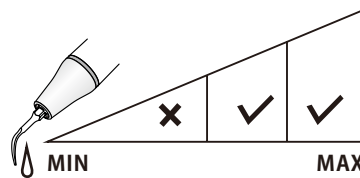
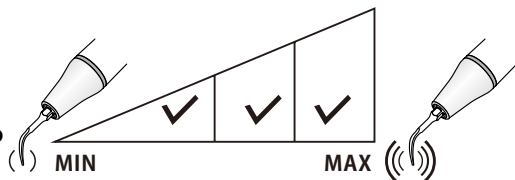

ИРРИГАЦИЯ

## G6(GD6/GS6)

Рекомендуется для удаления большого количества зубных отложений.  
Обрабатывайте поверхность зуба плоским концом.

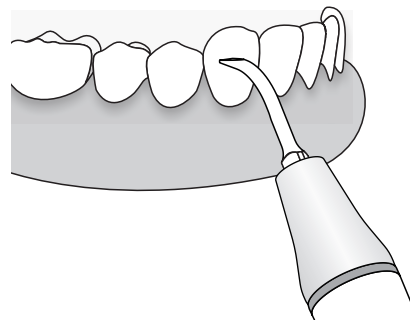
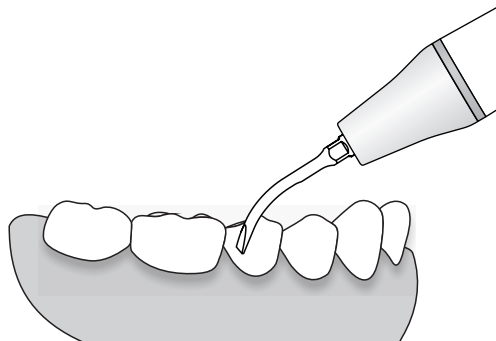
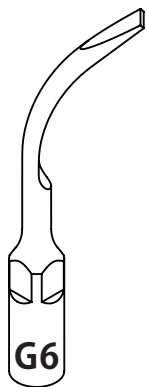

РЕЖИМ: G  
МОЩНОСТЬ

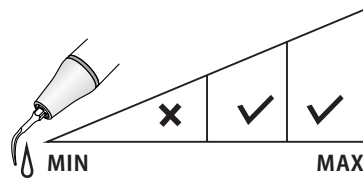
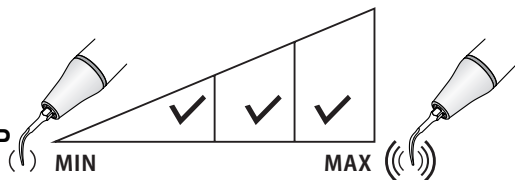

ИРРИГАЦИЯ





# G7(GD7/GS7)

Удаление коронок.

Приложите инструмент к поверхности коронки и включите подачу питания. Усиьте давление до тех пор, пока не исчезнет звук вибраций и удерживайте в течение нескольких секунд.

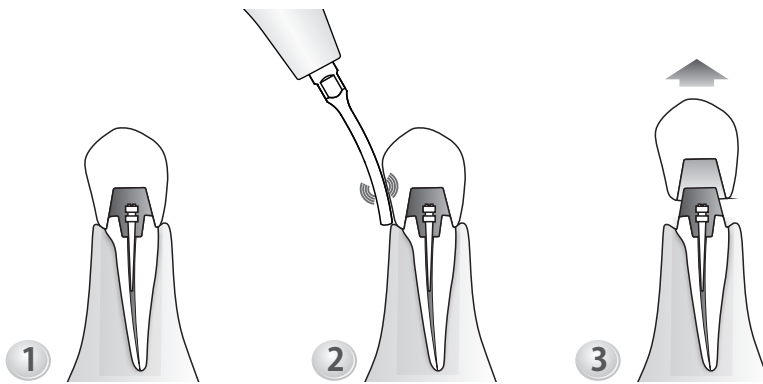
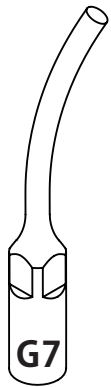

РЕЖИМ: G  
МОЩНОСТЬ

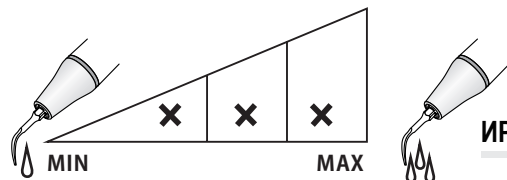
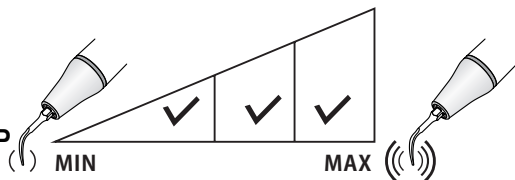

ИРРИГАЦИЯ

# G8(GD8/GS8)

Удаление штифтов.

Ультразвуковая высокая эффективность для удаления сложных деталей зубного протеза.

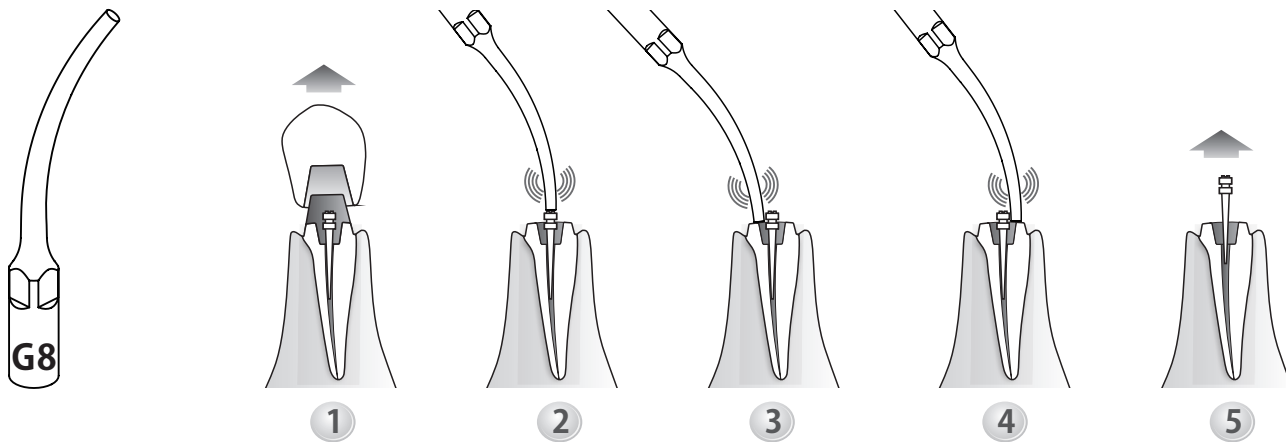

РЕЖИМ: G  
МОЩНОСТЬ

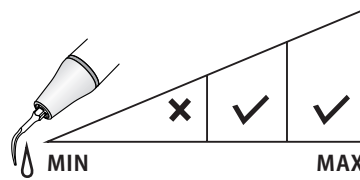
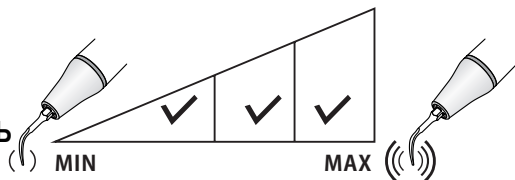

ИРРИГАЦИЯ

# G9(GD9)

Удаление наддесневого камня на всех поверхностях зуба.

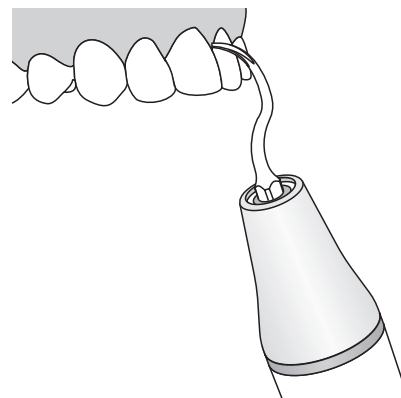
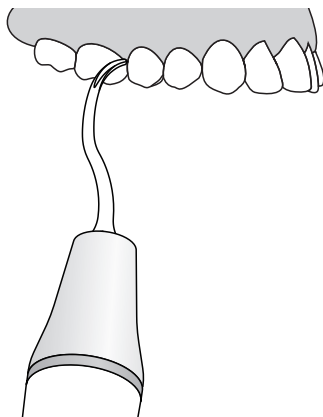

РЕЖИМ: G  
МОЩНОСТЬ

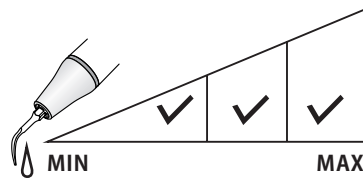
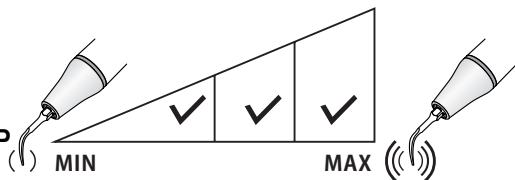

ИРРИГАЦИЯ

# G10(GD10)

Удаление наддесневого налета во всех квадрантах, включая межзубные промежутки и десневые бороздки.

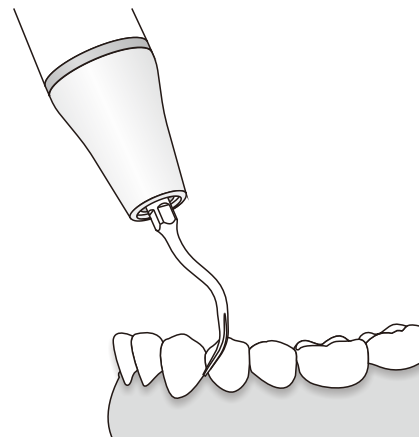
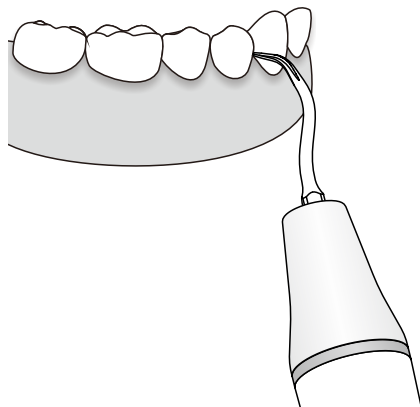

**РЕЖИМ: G**  
**МОЩНОСТЬ**

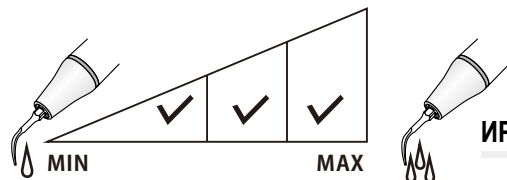
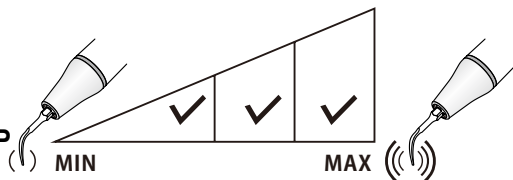

**ИРРИГАЦИЯ**

# G11(GD11/GK11)

Инструмент с алмазным покрытием (40 мкм) для полировки обрабатываемой поверхности зубов в межзубных промежутках без повреждения соседних зубов во время ортодонтического лечения

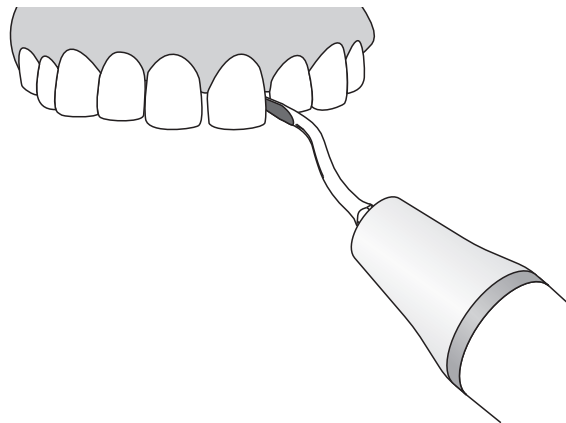
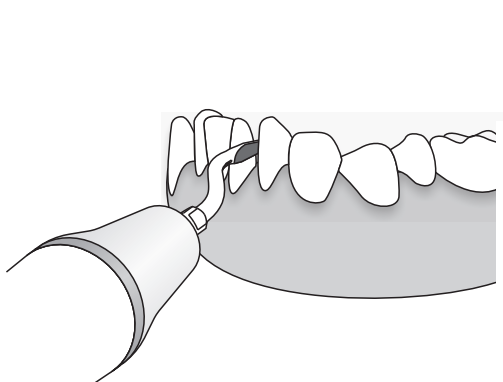

РЕЖИМ: G  
МОЩНОСТЬ

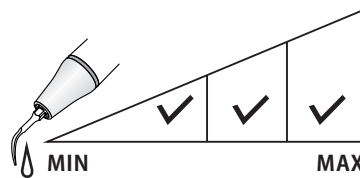
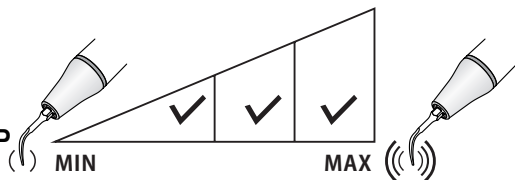

ИРРИГАЦИЯ

# P1(PD1/PS1)

Узкий и острый, рекомендуется для очистки и ирригации зубо-десневой бороздки или пародонтальных каналов.

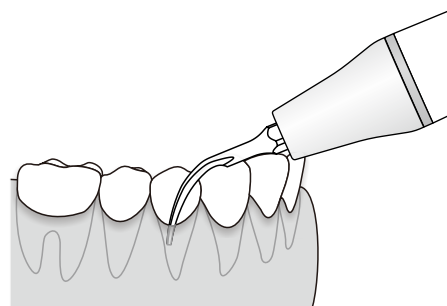
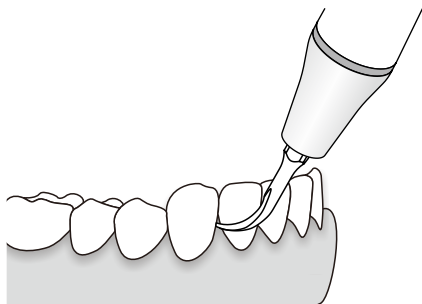
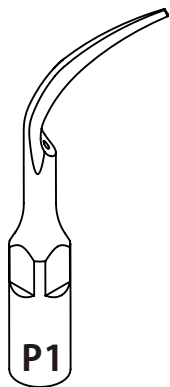

РЕЖИМ: P  
МОЩНОСТЬ

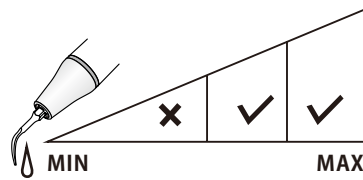
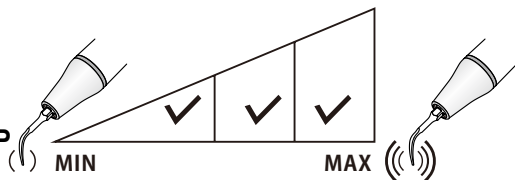

ИРРИГАЦИЯ

## P2L(PD2L)

Инструмент, изогнутый под углом в левую сторону, используется для очистки области фуркационных дефектов от зубных отложений.

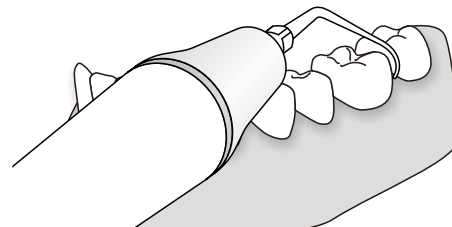
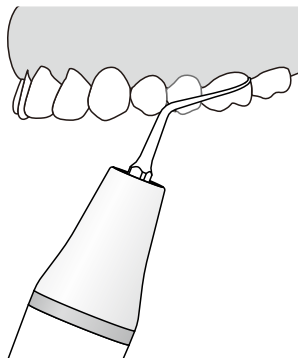
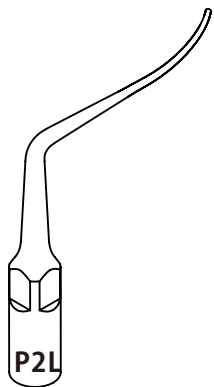

РЕЖИМ: P  
МОЩНОСТЬ

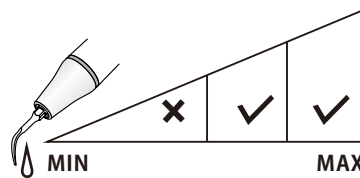
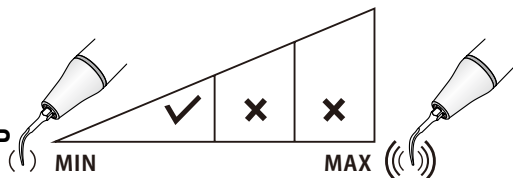

ИРРИГАЦИЯ

## P2LD(PD2LD)

Инструмент с алмазным покрытием (40 мкм), изогнутый под углом в левую сторону, для удаления зубных отложений в области шейки зуба и коронарной трети корня зуба.

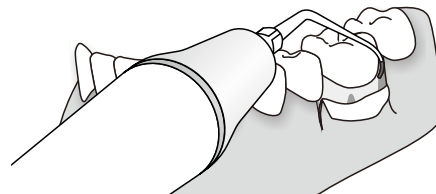
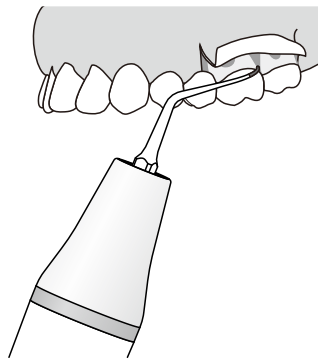
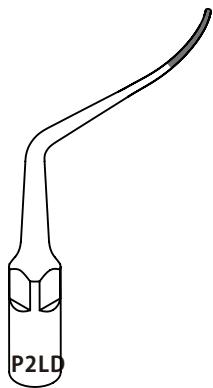

РЕЖИМ: P  
МОЩНОСТЬ

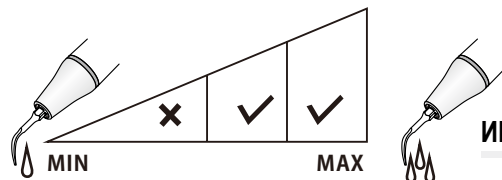
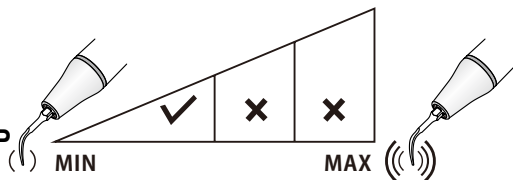

ИРРИГАЦИЯ



## P2R(PD2R)

Инструмент, изогнутый под углом в правую сторону, используется для для очистки области фуркационных дефектов от зубных отложений.

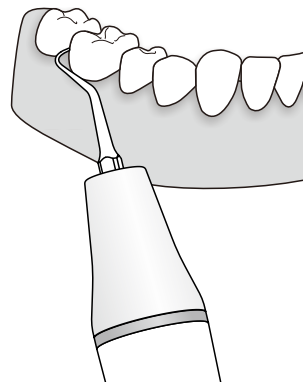
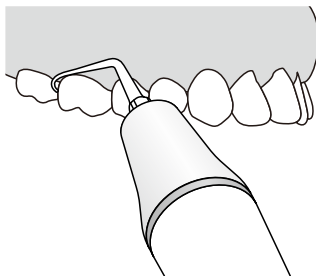
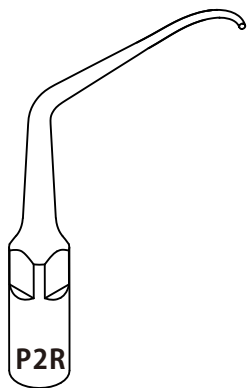

РЕЖИМ: P  
МОЩНОСТЬ

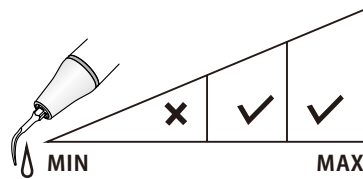
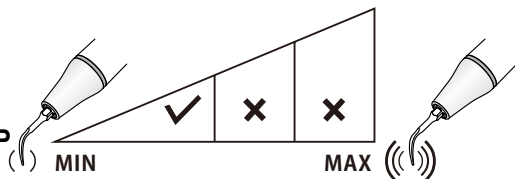

ИРРИГАЦИЯ



## P2RD(PD2RD)

Инструмент с алмазным покрытием (40 мкм), изогнутый под углом правую сторону, для удаления зубных отложений в области шейки зуба и коронарной трети корня зуба.

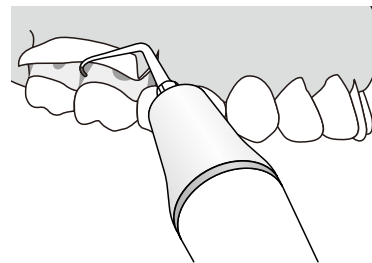
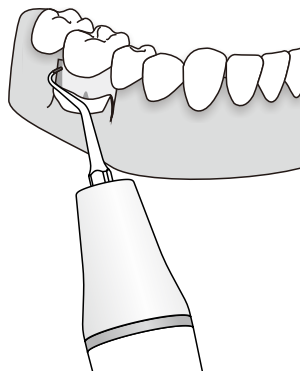
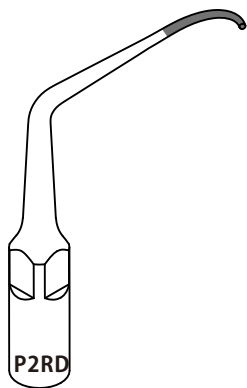

РЕЖИМ: P  
МОЩНОСТЬ

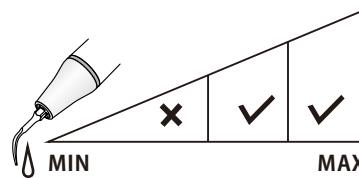
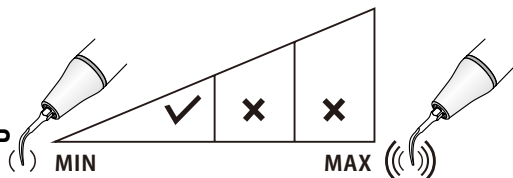

ИРРИГАЦИЯ

# P3 (PD3/PS3)

Рекомендуется для очистки и промывания глубоких зубодесневых карманов.

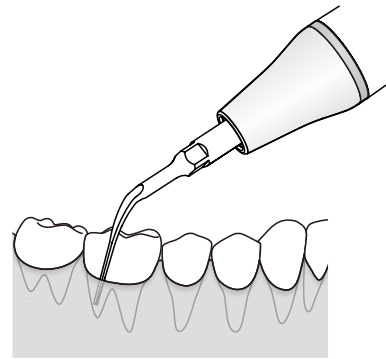
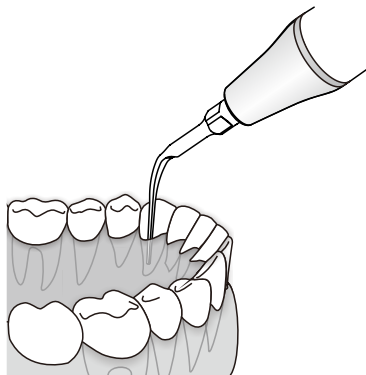
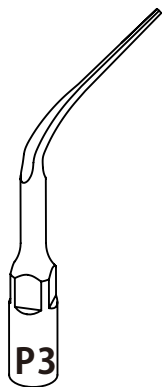

РЕЖИМ: P  
МОЩНОСТЬ

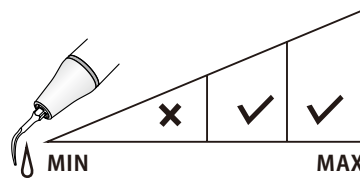
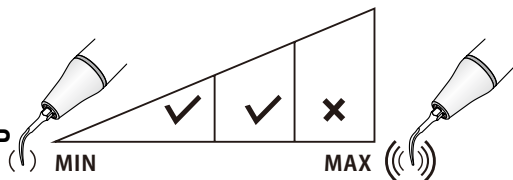

ИРРИГАЦИЯ

## P3D(PD3D/PS3D)

Инструмент с алмазным покрытием (40 мкм) для прикорневой очистки зубов после периодонтальной лоскутной хирургии. Он также используется для формирования краев коронки и для расширения фуркации зубов

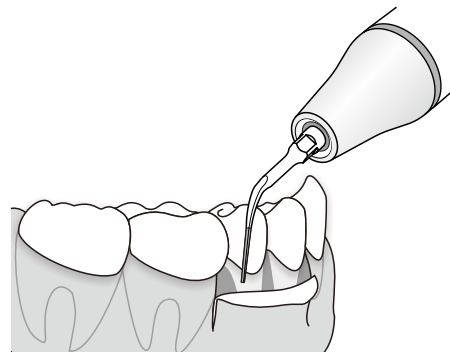
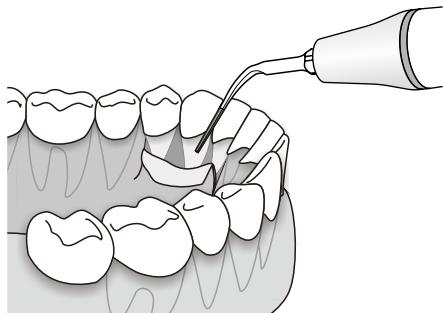
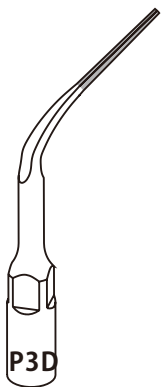

РЕЖИМ: P  
МОЩНОСТЬ

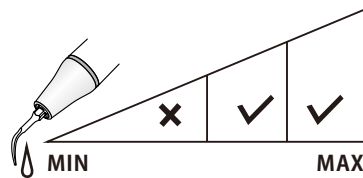
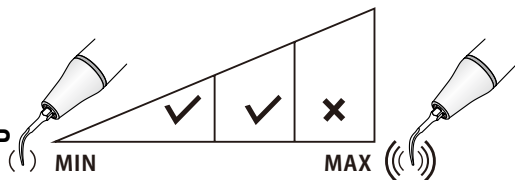

ИРРИГАЦИЯ

# P4(PD4/PS4)

Рекомендуется для очистки и промывания неглубоких зубодесневых карманов.

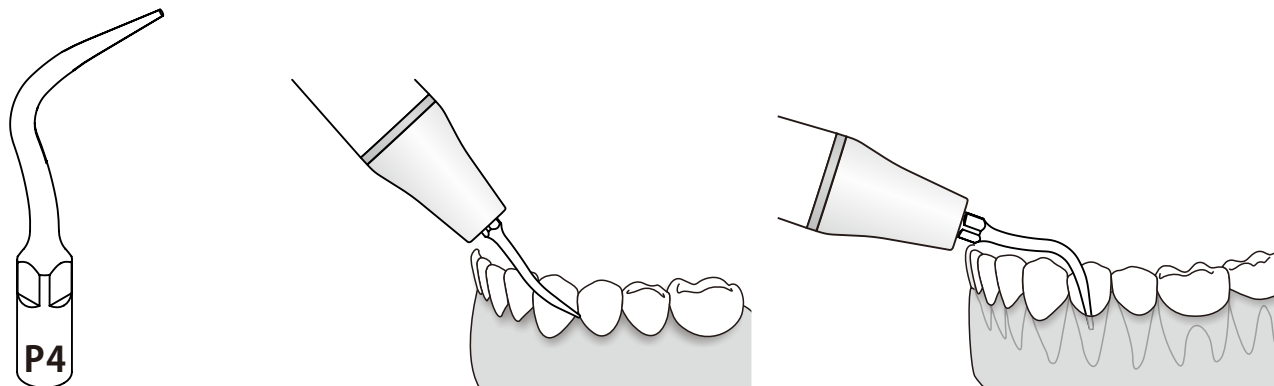

РЕЖИМ: P  
МОЩНОСТЬ

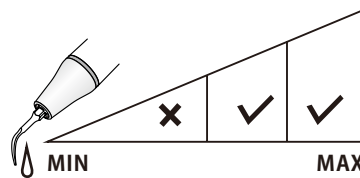
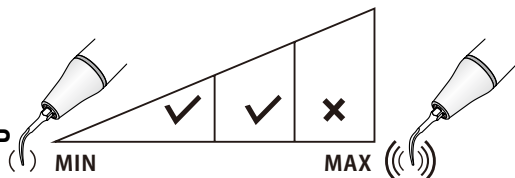

ИРРИГАЦИЯ

## P6 (PD6/PS6)

Инструмент с острой рабочей частью, применяется для удаления поддесневого налета или камня.

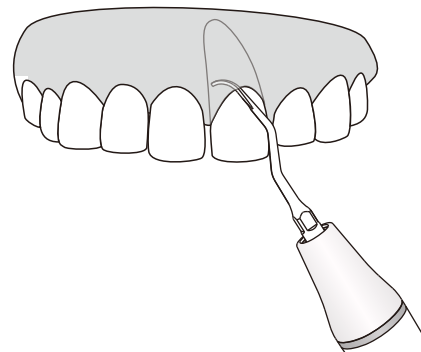
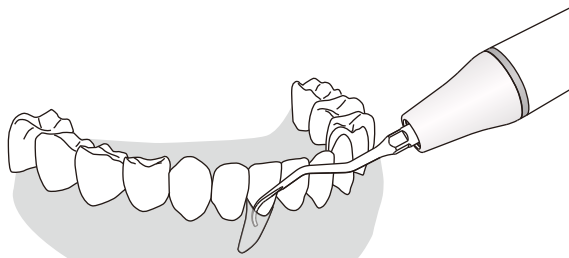

РЕЖИМ: P  
МОЩНОСТЬ

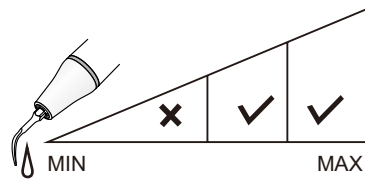
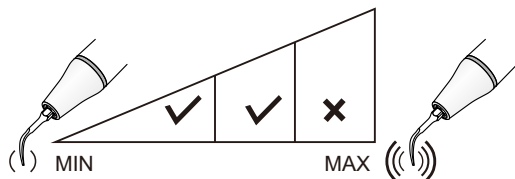

ИРРИГАЦИЯ

# P10 (PD10/PS10)

Применяется для обработки среднего и глубокого десневого кармана.

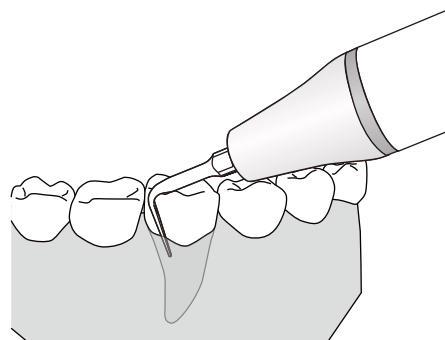
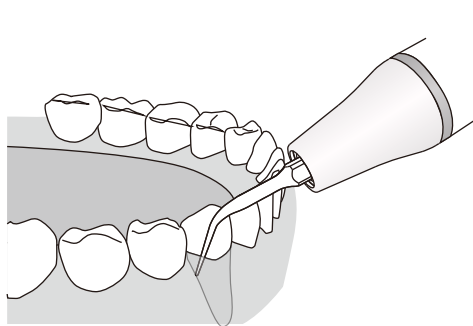
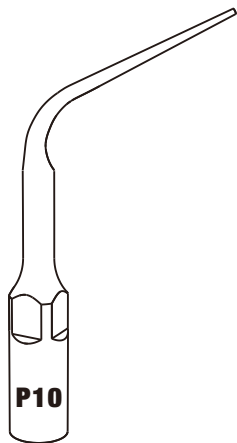

РЕЖИМ: P  
МОЩНОСТЬ

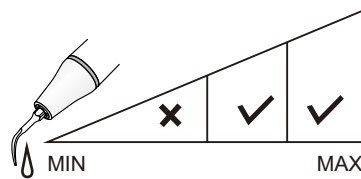
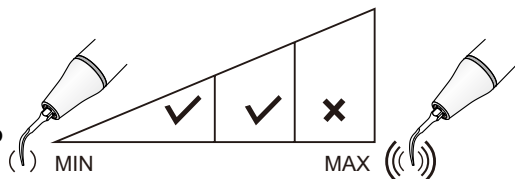

ИРРИГАЦИЯ



# E1 (ED1/ES1)

Держатель под углом 120°, используется для файла диаметром 0,7 мм или 0,8 мм. Рекомендуется для очистки и промывания зубного канала, обычно используется для зубов переднего ряда.

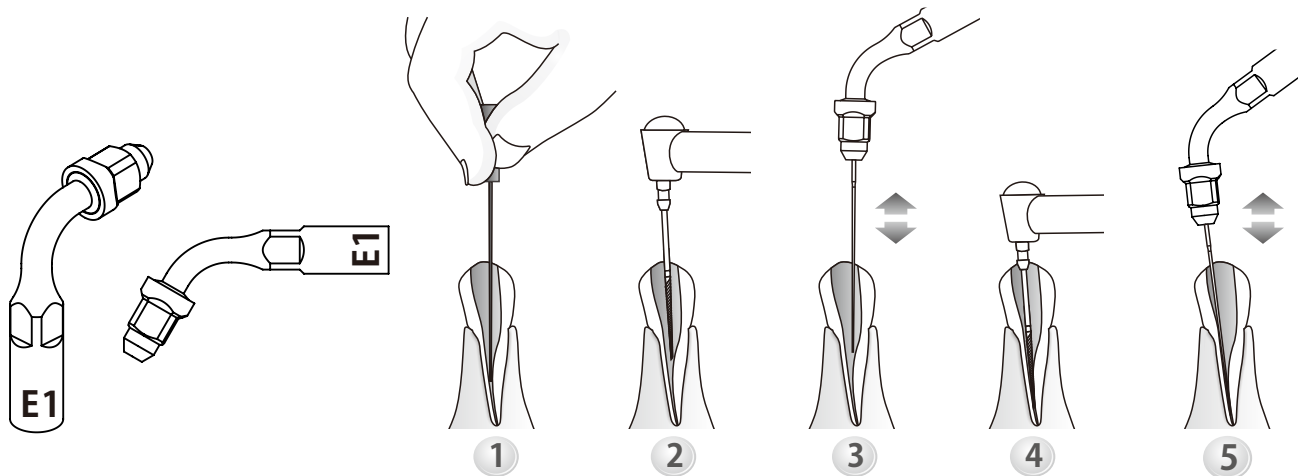

Используйте только плоский динамометрический ключ для закрепления держателей файлов на стоматологической насадке, а также для аккуратного закрепления файлов или инструментов в держателе. Не перетягивайте. Не затягивайте гайку держателя, если файл или инструмент в держателе не установлен, так как это может привести к его поломке. Используйте только надлежащее оборудование, используйте держатель с файлом диаметром 0,7 мм и 0,8 мм, вы не сможете установить файл 0,8 мм после установки на держателе файле 0,7 мм.

РЕЖИМ: E

МОЩНОСТЬ

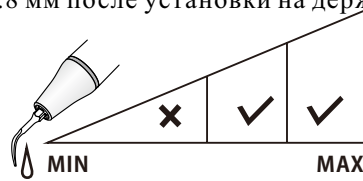

ИРРИГАЦИЯ





## E2(ED2/ES2)

Держатель под углом 95°, используется для файла диаметром 0,7 мм или 0,8 мм.  
Рекомендуется для очистки и промывания зубного канал, обычно используется для моляров.

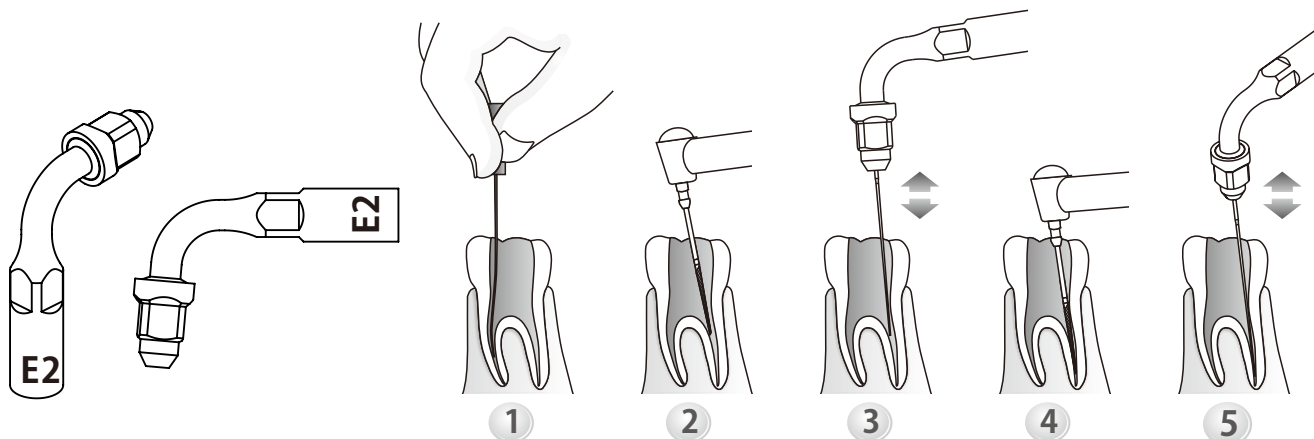

Используйте только плоский динамометрический ключ для закрепления держателей файлов на стоматологической насадке, а также для аккуратного закрепления файлов или инструментов в держателе. Не перетягивайте. Не затягивайте гайку держателя, если файл или инструмент в держателе не установлен, так как это может привести к его поломке. Используйте только надлежащее оборудование используйте держатель с файлом диаметром 0,7 мм и 0,8 мм, вы не сможете установить файл 0.8 мм после установки на держателе файле 0,7 мм.

РЕЖИМ: E

МОЩНОСТЬ

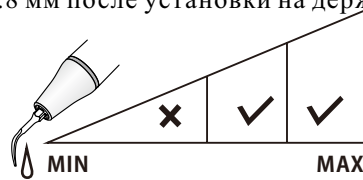

ИРРИГАЦИЯ

## E3 (ED3/ES3)

Рекомендуется для растапливания гуттаперчи.

Погрузите инструмент в эвгенол перед установкой в канал.

Слегка нажмите инструментом на гуттаперчевый штифт и активируйте инструмент, чтобы разогретая гуттаперча лучше obtурировала канал.

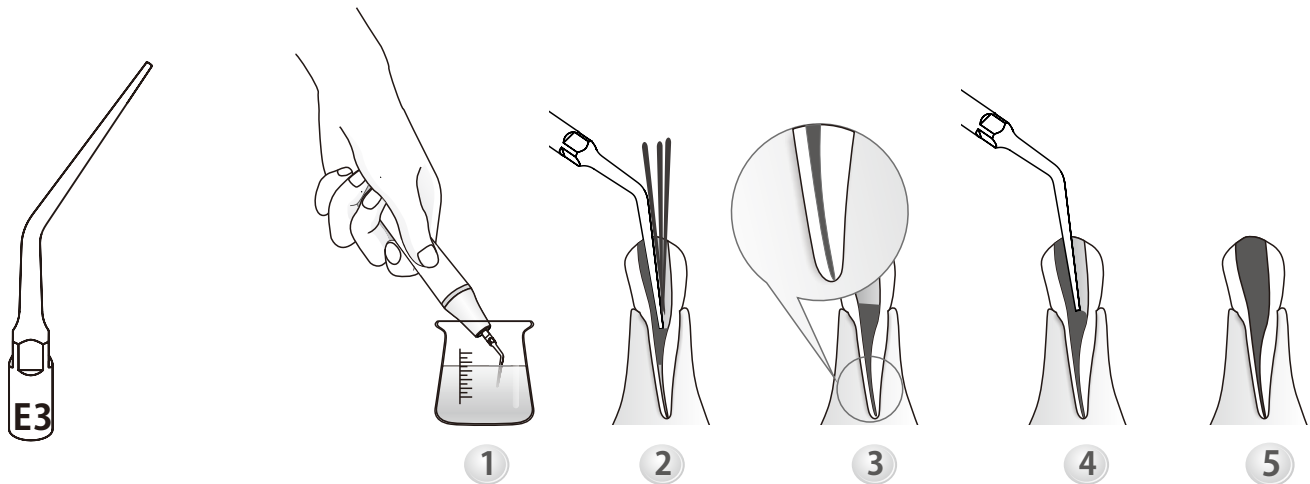

РЕЖИМ: E

МОЩНОСТЬ

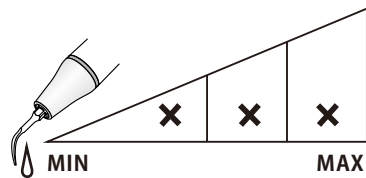
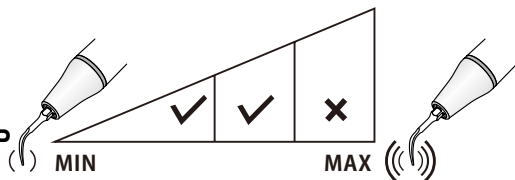

ИРРИГАЦИЯ

## E3D(ED3D/ES3D)

Инструмент с алмазным покрытием (40 мкм) для расширения зубного канала и формирования доступа к файлам, сломанных внутри канала.

Не трогайте сломанный файл при расширении зубного канала, иначе он может уйти в канал еще глубже.

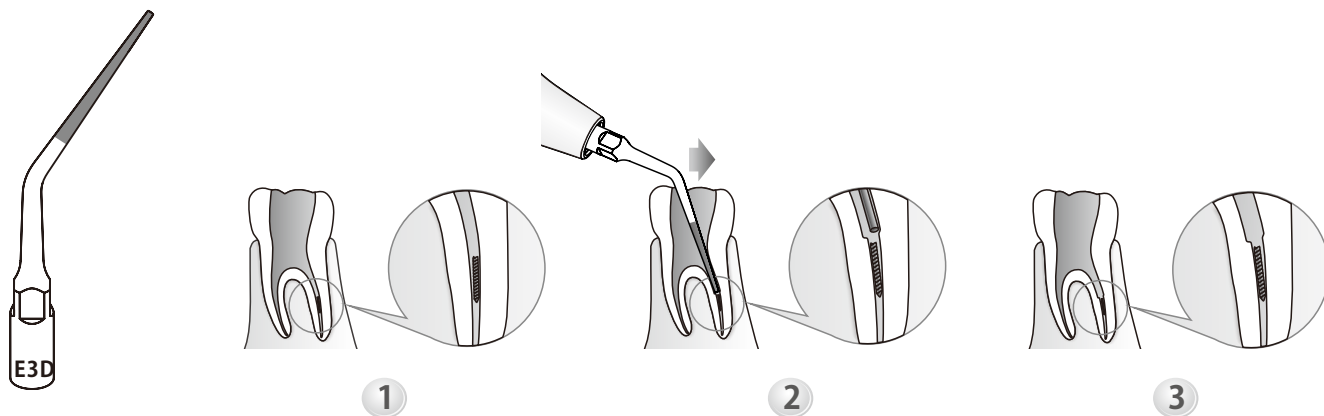

РЕЖИМ: E  
МОЩНОСТЬ

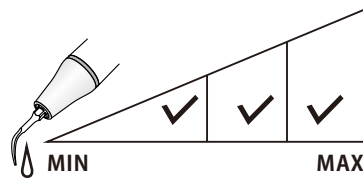
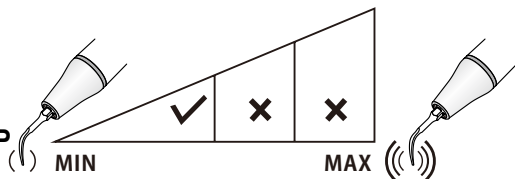

ИРРИГАЦИЯ

## E4(ED4/ES4)

Используется для удаления препятствий при пломбировании корневого канала при его повторной обработке.

Длина части насадки малого диаметра составляет 22 мм.

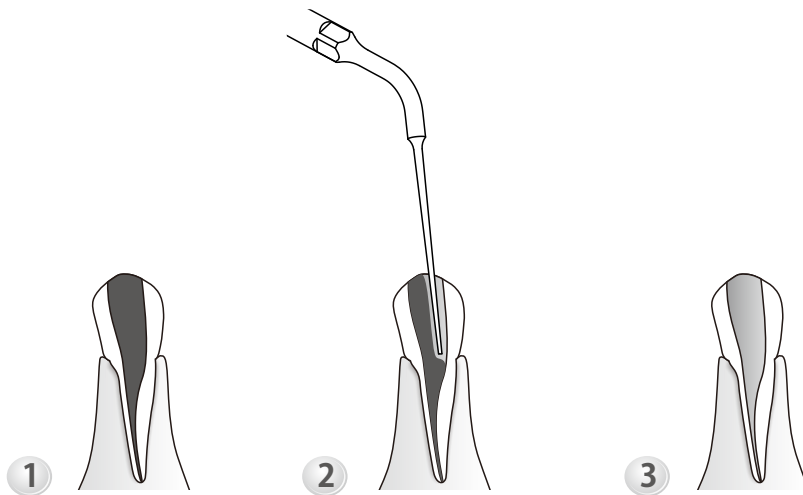
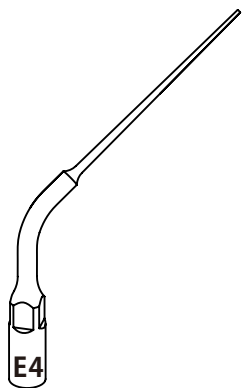

РЕЖИМ: E  
МОЩНОСТЬ

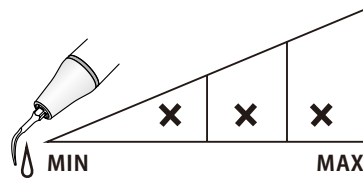
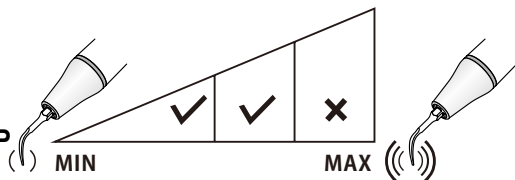

ИРРИГАЦИЯ



## E4D(ED4D/ES4D)

Инструмент с алмазным покрытием (40 мкм) для удаления кальцифицированных фрагментов и плохо установленного пломбировочного материала в зубном канале при повторной обработке канала. Длина алмазного покрытия составляет 15 мм.

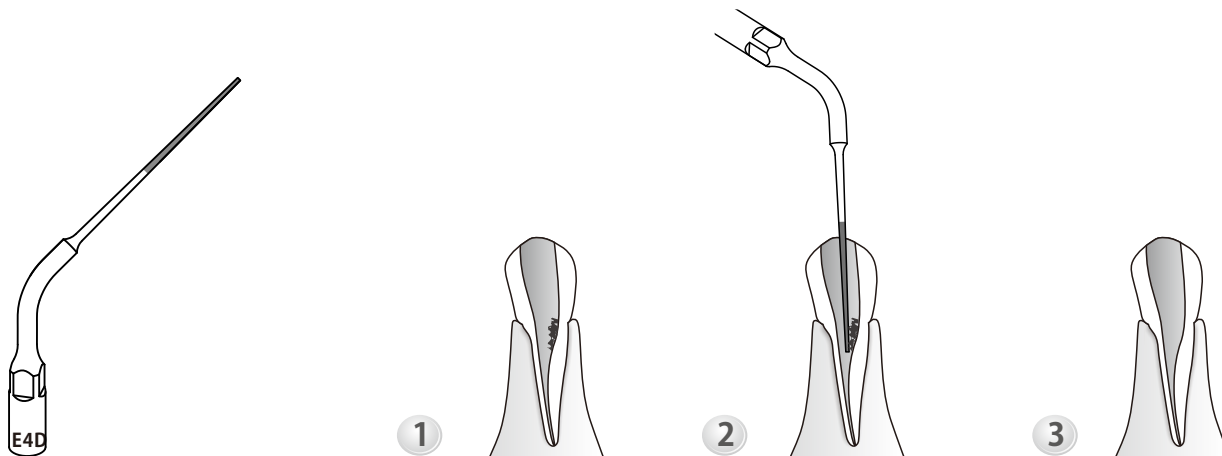

РЕЖИМ: E  
МОЩНОСТЬ

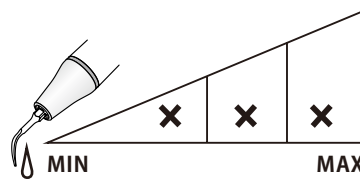
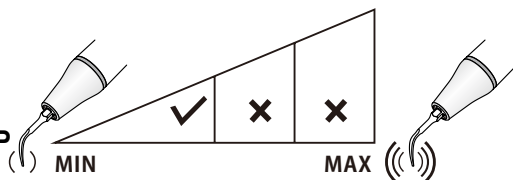

ИРРИГАЦИЯ

## E5 (ED5/ES5)

Используется для удаления препятствий при пломбировании корневого канала при его повторной обработке. Длина части насадки малого диаметра составляет 16 мм.

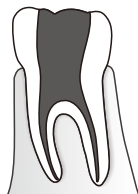
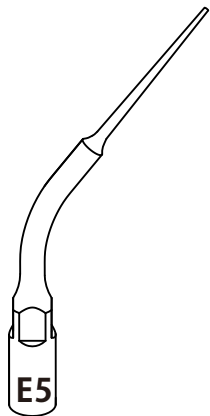

1

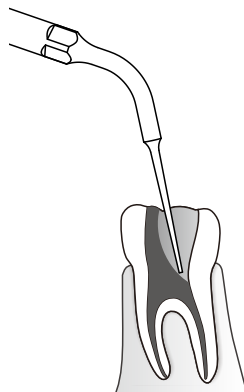

2

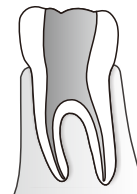

3

РЕЖИМ: E  
МОЩНОСТЬ

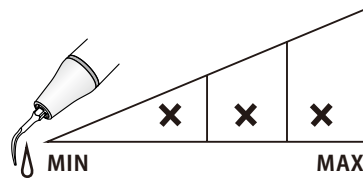
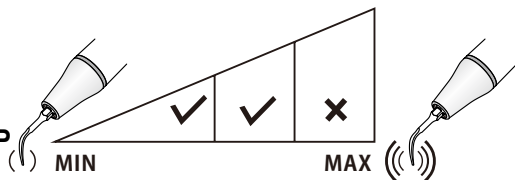

ИРРИГАЦИЯ

## E5D(ED5D/ES5D)

Инструмент с алмазным покрытием (40 мкм) для удаления кальцифицированных фрагментов и плохо установленного пломбировочного материала в зубном канале при повторной обработке канала. Длина алмазного покрытия составляет 10 мм.

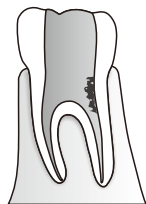
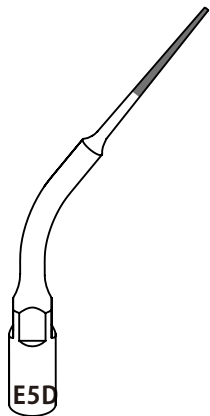

1

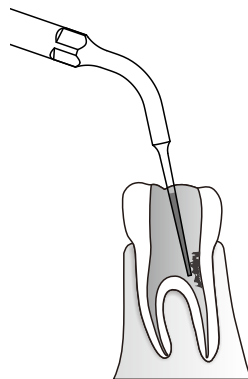

2

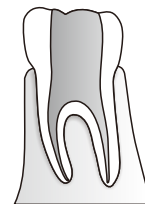

3

РЕЖИМ: E  
МОЩНОСТЬ

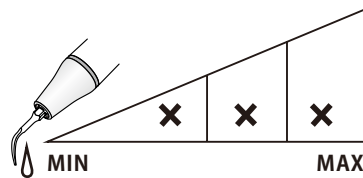
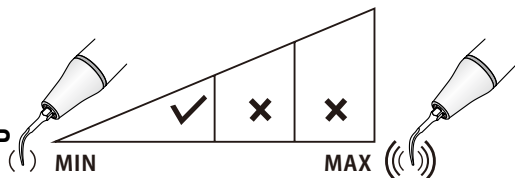

ИРРИГАЦИЯ



## P4D(PD4D/PS4D)

Инструмент с алмазным покрытием (40 мкм) для ориентации зубного канала. Он также может использоваться для удаления кальцифицированных фрагментов, расположенных в 1/3 части зубного канала. Не нажимайте на инструмент слишком сильно во время обработки, чтобы не допустить повреждения корневого канала.

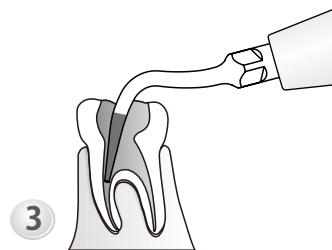
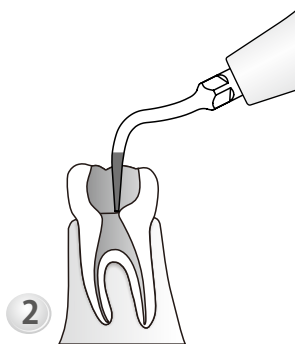
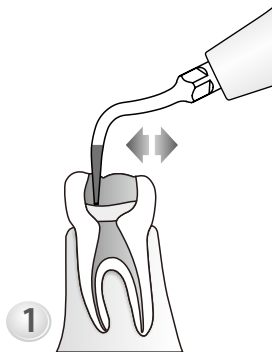
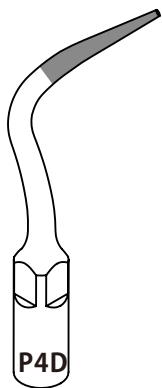

РЕЖИМ: E  
МОЩНОСТЬ

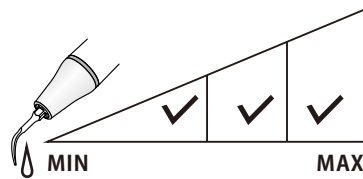
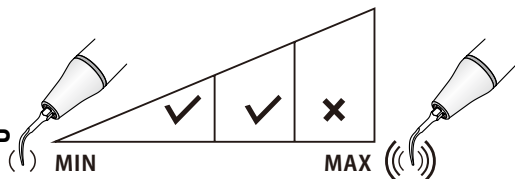

ИРРИГАЦИЯ





## E8(ED8/ES8/EK8)

Рекомендуется для удерживания различных типов стоматологических боров для проведения различных процедур на зубах.

Обычно используется для фронтальной группы зубов.

Также могут использоваться особые боры для зубных имплантатов.

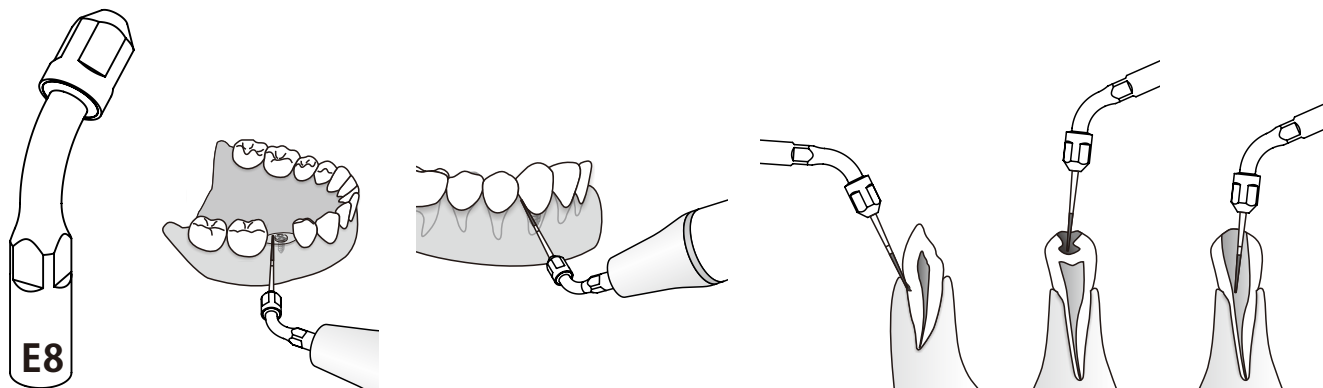

РЕЖИМ: E

МОЩНОСТЬ

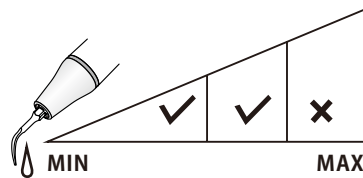
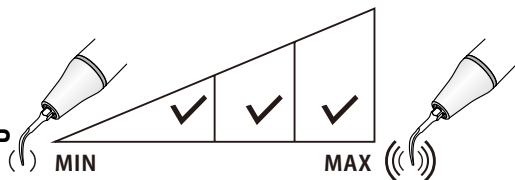

ИРРИГАЦИЯ



## E9(ED9)

Рекомендуется для удерживания различных типов стоматологических боров для проведения различных процедур на зубах. Обычно используется для моляров. Также могут использоваться особые боры для зубных имплантатов.

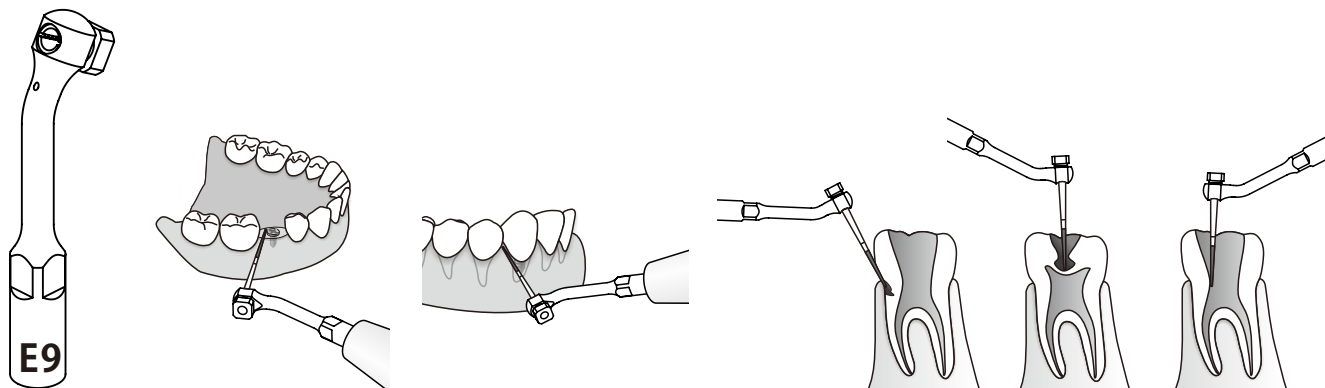

РЕЖИМ: E  
МОЩНОСТЬ

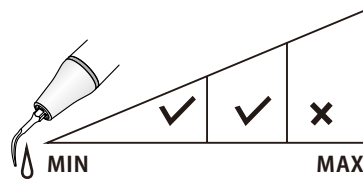
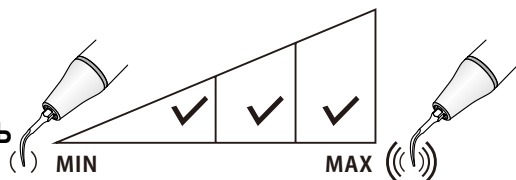

ИРРИГАЦИЯ

# E10(ED10/ES10)

Используется при ретроградной подготовке зубных каналов.  
Длина части насадки малого диаметра составляет 4,5 мм.

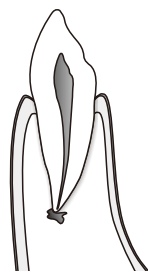
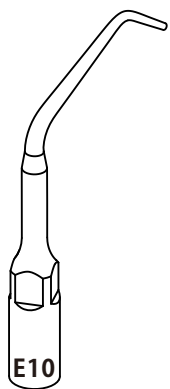

1

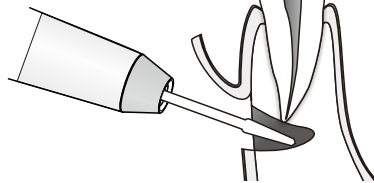

2

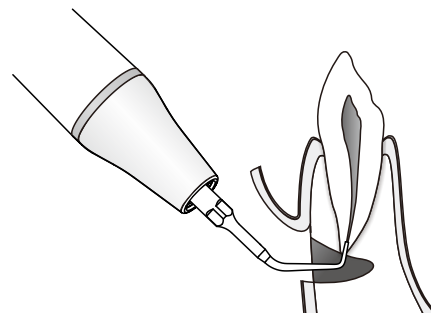

3

РЕЖИМ: E  
МОЩНОСТЬ

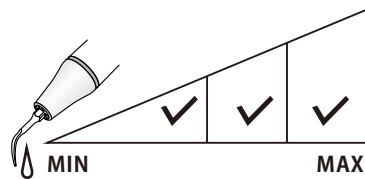
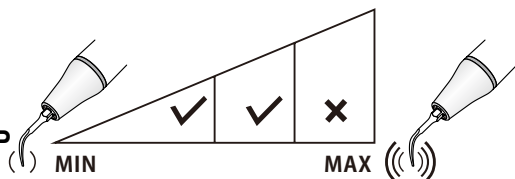

ИРРИГАЦИЯ

# E10D(ED10D/ES10D)

Инструмент с алмазным покрытием (40 мкм) для высокоэффективного выравнивания поверхности корней в ретроградной подготовке зубных каналов.  
Длина алмазного покрытия составляет 3,3 мм.

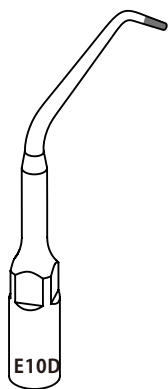

1

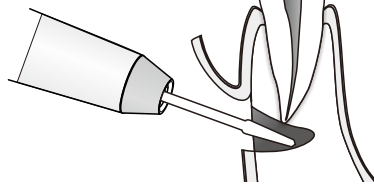

2

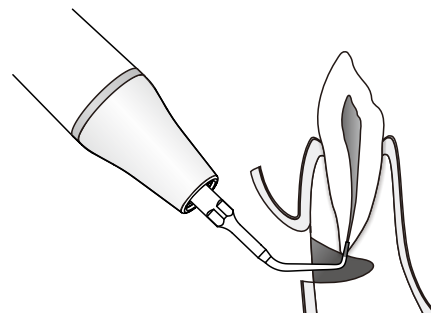

3

РЕЖИМ: E  
МОЩНОСТЬ

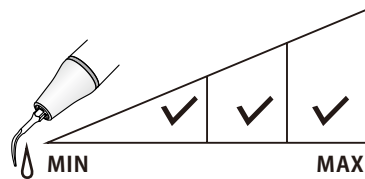
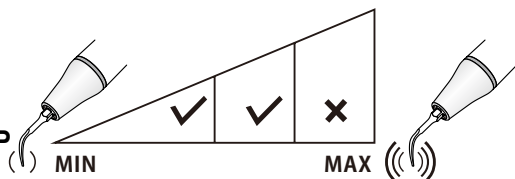

ИРРИГАЦИЯ

# E11 (ED11/ES11)

Используется при ретроградной подготовке зубных каналов.  
Длина части насадки малого диаметра составляет 3,5 мм.

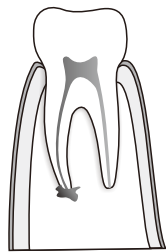
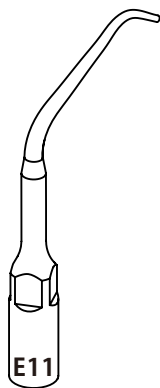

1

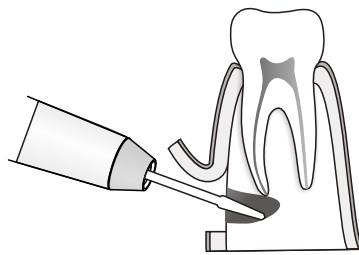

2

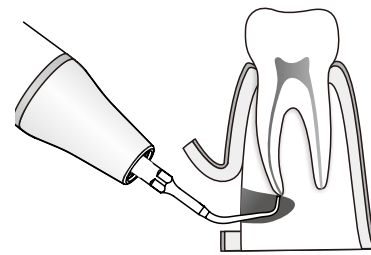

3

РЕЖИМ: E  
МОЩНОСТЬ

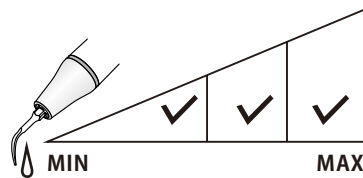
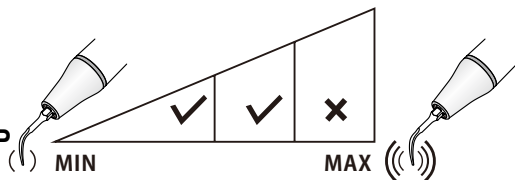

ИРРИГАЦИЯ

# E11D(ED11D/ES11D)

Инструмент с алмазным покрытием (40 мкм) для выравнивания поверхности корней в ретроградной подготовке зубных каналов.

Длина алмазного покрытия составляет 2,2 мм.

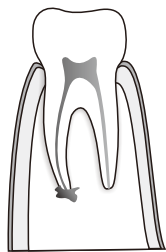
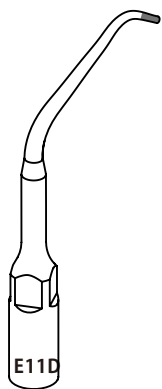

1

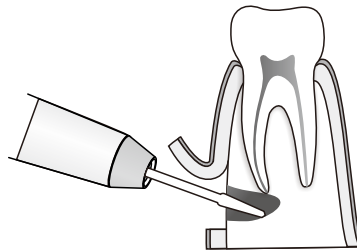

2

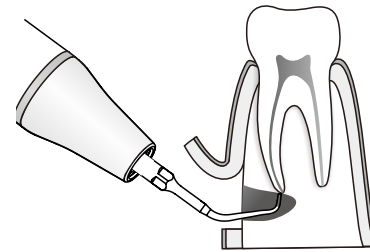

3

РЕЖИМ: E  
МОЩНОСТЬ

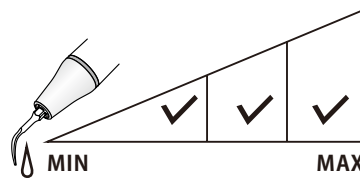
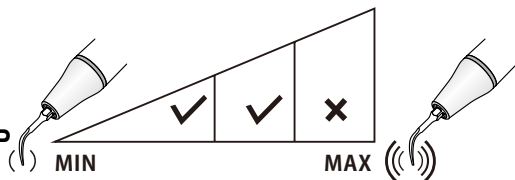

ИРРИГАЦИЯ

# E14(ED14/ES15)

Инструмент для удаления сломанных файлов внутри зубного канала. Длина части насадки малого диаметра составляет 22 мм.

Если возможно, расположите голову пациента так, чтобы зубной канал находился на горизонтальной поверхности с наклоном вниз. Вращайте наконечник инструмента по направлению часовой стрелки вокруг сломанной части до тех пор, пока она не будет извлечена из зубного канала.

Чтобы не допустить углубления сломанного файла в зубном канале, не используйте давления на инструмент в осевом направлении.

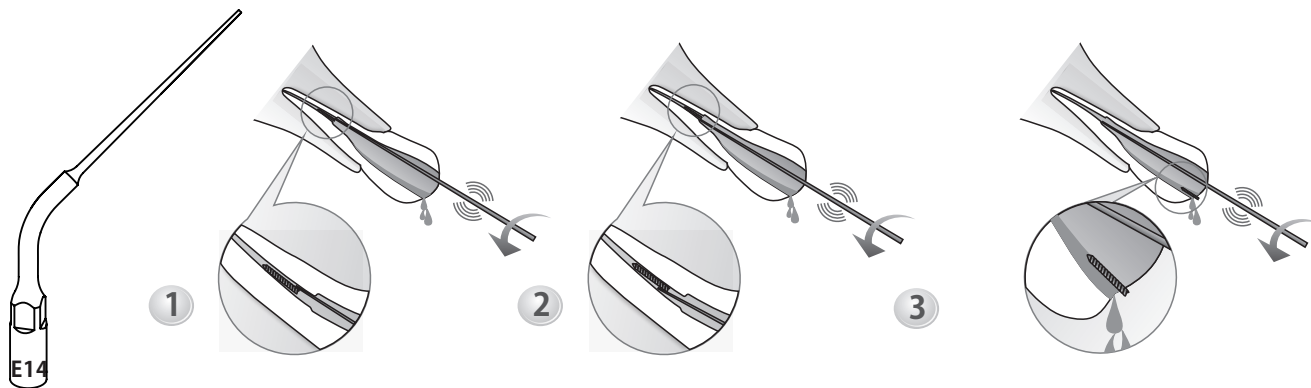

РЕЖИМ: E  
МОЩНОСТЬ

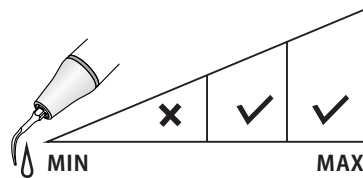
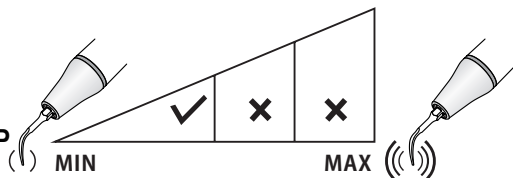

ИРРИГАЦИЯ

# E14D(ED14D/ES14D)

Инструмент с алмазным покрытием (40 мкм) для удаления кальцифицированных фрагментов в канале зуба. Применяется для чистки и расширения зубного канала. Длина алмазного покрытия составляет 15 мм.

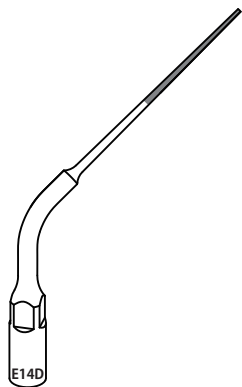

1



2

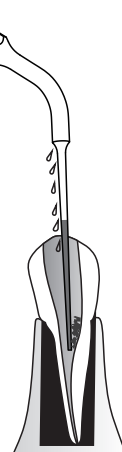

3

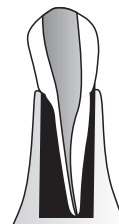

РЕЖИМ: E  
МОЩНОСТЬ

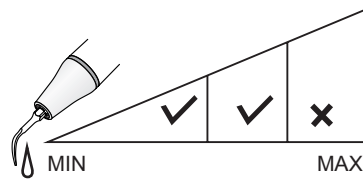
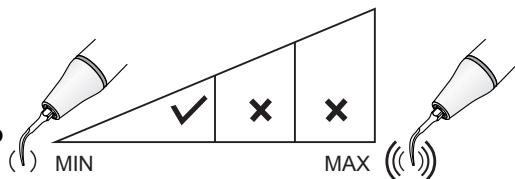

ИРРИГАЦИЯ



# E15(ED15/ES15)

Инструмент для удаления сломанных файлов внутри зубного канала. Длина части насадки малого диаметра составляет 16 мм.

Если возможно, расположите голову пациента так, чтобы зубной канал находился на горизонтальной поверхности с наклоном вниз. Вращайте наконечник инструмента по направлению часовой стрелки вокруг сломанной части до тех пор, пока она не будет извлечена из зубного канала.

Чтобы не допустить углубления сломанного файла в зубном канале, не используйте давления на инструмент в осевом направлении.

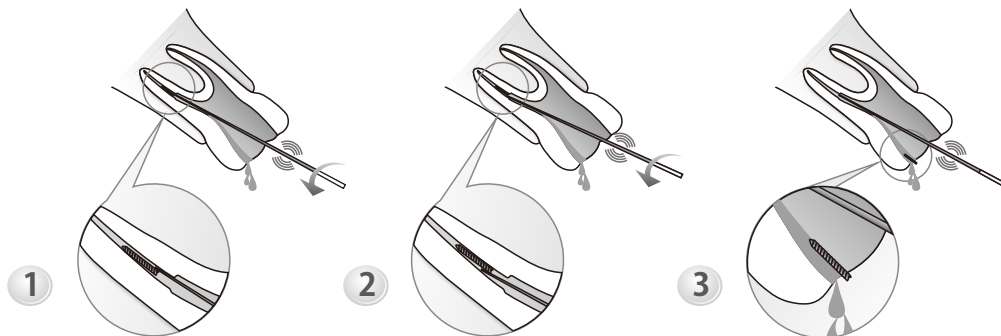
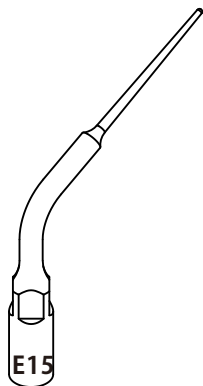

РЕЖИМ: E

МОЩНОСТЬ

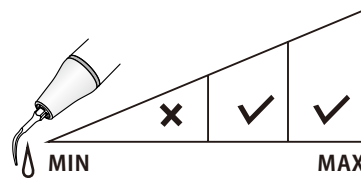
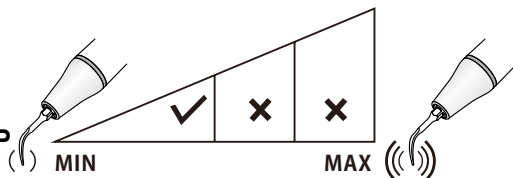

ИРРИГАЦИЯ

# E15D(ED15D/ES15D)

Инструмент с алмазным покрытием (40 мкм) для удаления кальцифицированных фрагментов в канале зуба. Применяется для чистки и расширения зубного канала.

Длина алмазного покрытия составляет 10 мм.

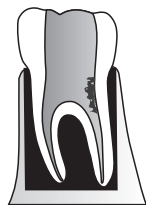
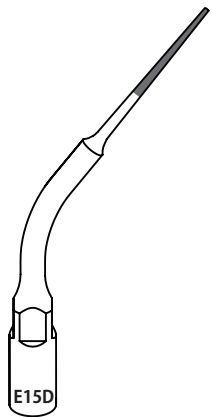

1

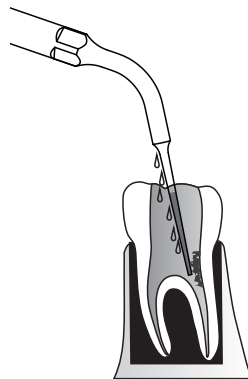

2

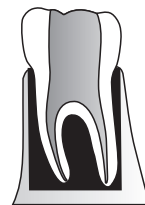

3

РЕЖИМ: E  
МОЩНОСТЬ

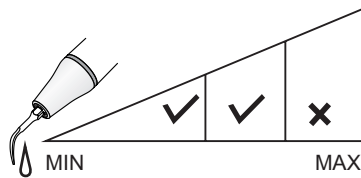
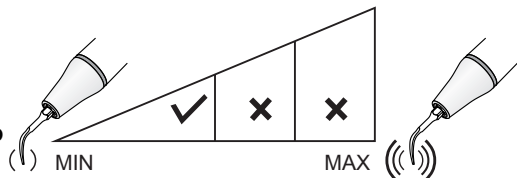

ИРРИГАЦИЯ

# SB1 (SBD1)

Инструмент с алмазным покрытием (85 мкм) для удаления кариеса на окклюзионной поверхности зубов и на шейке зуба.

Расположите инструмента на кариозной полости и медленно двигайте им, легко надавливая

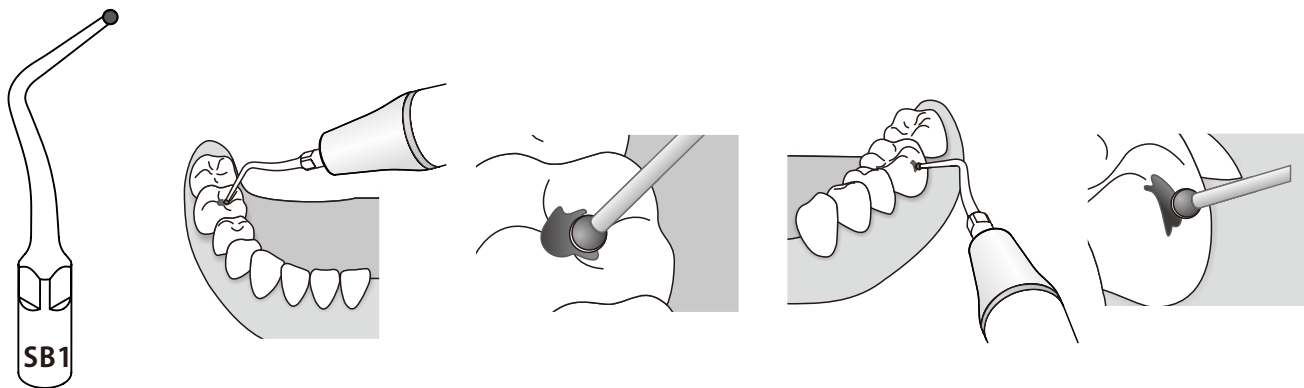

РЕЖИМ: P  
МОЩНОСТЬ

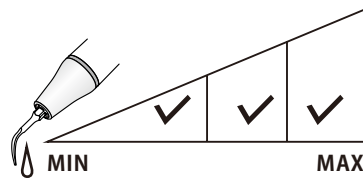
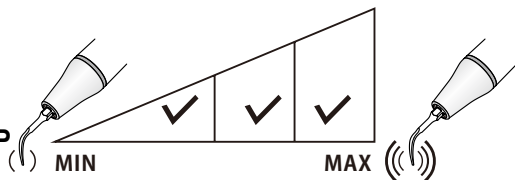

ИРРИГАЦИЯ

# SB2 (SBD2)

Инструмент с алмазным покрытием (85 мкм) для удаления кариеса на мезиальной поверхности смежных зубов.

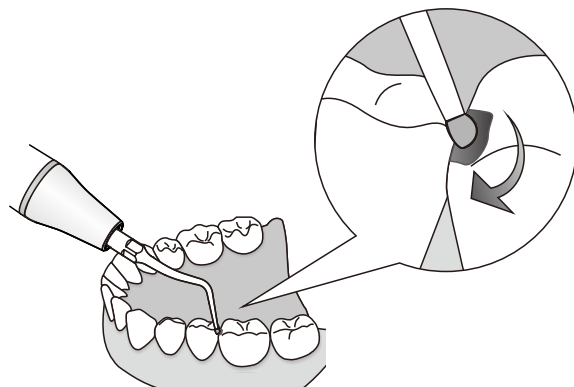
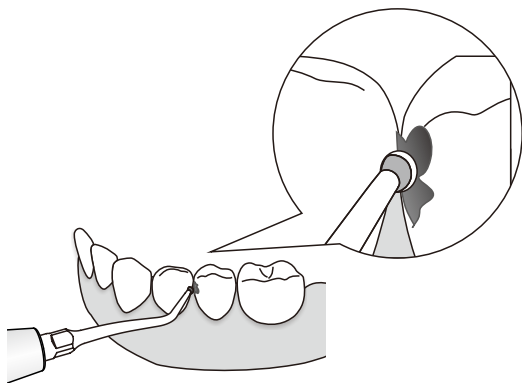

РЕЖИМ: P  
МОЩНОСТЬ

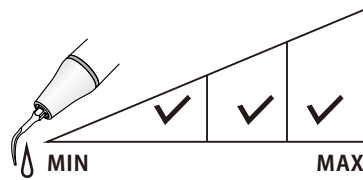
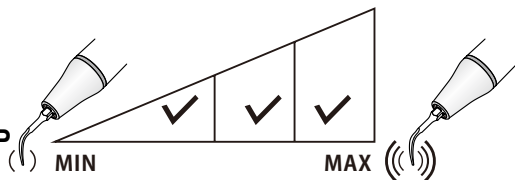

ИРРИГАЦИЯ



# SB3 (SBD3)

Инструмент с алмазным покрытием (85 мкм) для удаления кариеса на дистальной поверхности зубов.

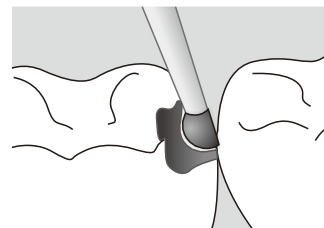
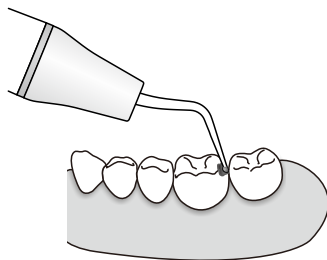
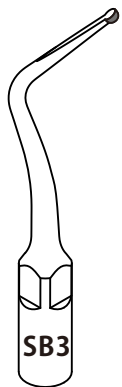

РЕЖИМ: P  
МОЩНОСТЬ

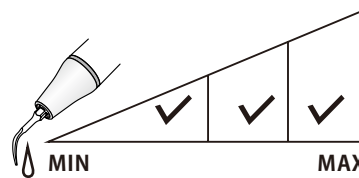
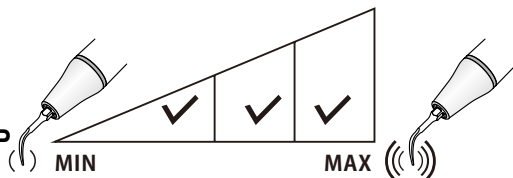

ИРРИГАЦИЯ

# SBL(SBDL)

Инструмент с алмазным покрытием (85 мкм) для удаления зубного кариеса, он не повреждает смежные зубы в связи с наклоном рабочей части под углом 45° справа налево.

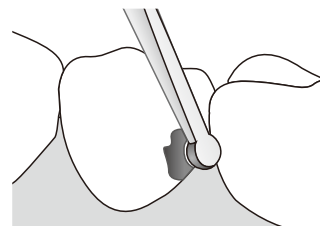
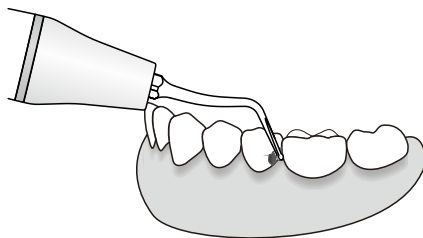
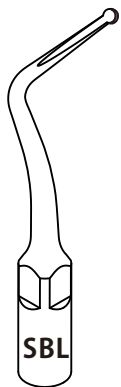

РЕЖИМ: P  
МОЩНОСТЬ

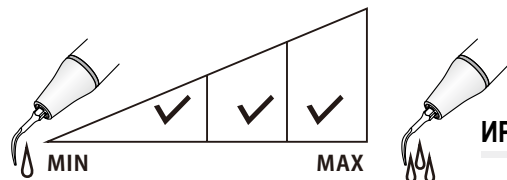
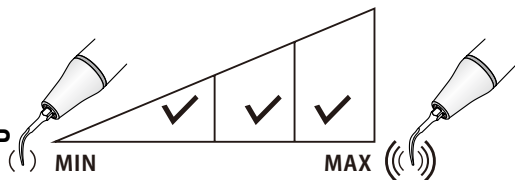

ИРРИГАЦИЯ

# SBR(SBDR)

Инструмент с алмазным покрытием (85 мкм) для удаления зубного кариеса, он не повреждает смежные зубы в связи с наклоном рабочей части под углом  $45^\circ$  слева направо.

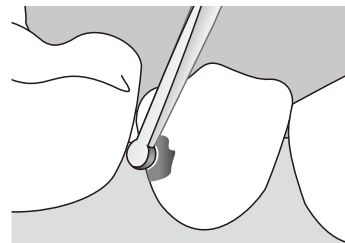
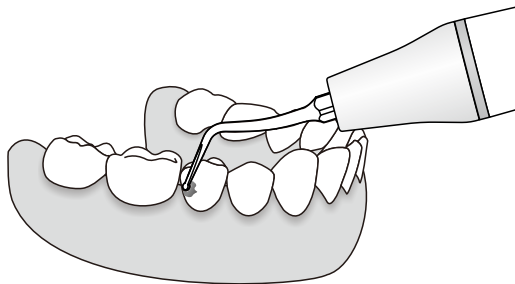
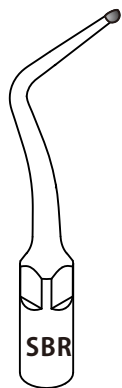

РЕЖИМ: P  
МОЩНОСТЬ

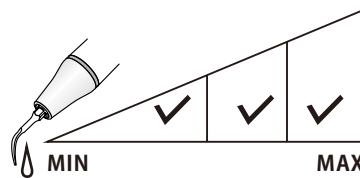
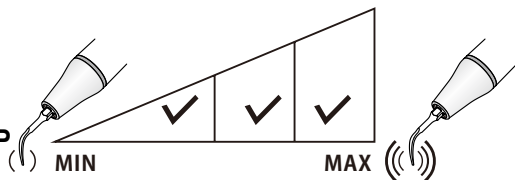

ИРРИГАЦИЯ

# GK1

Удаление наддесневых зубных отложений во всех квадрантах.

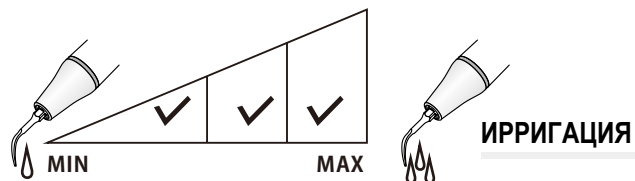
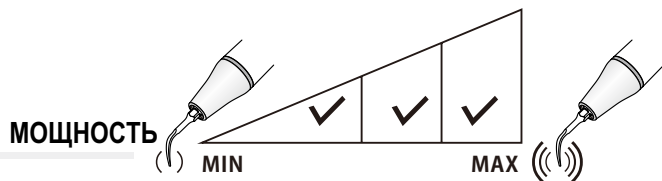
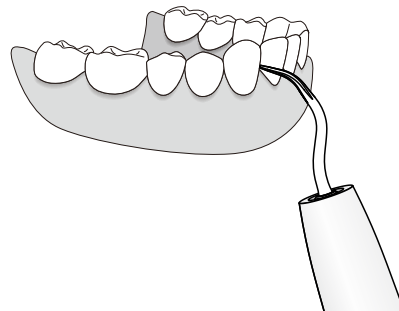
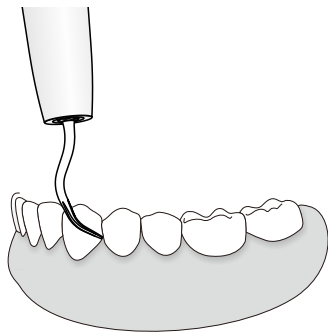
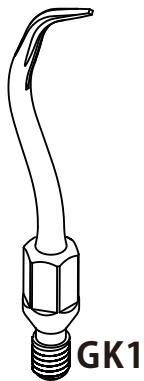



# GK2

Удаление наддесневых зубных отложений.



GK2

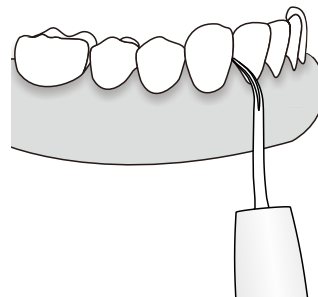
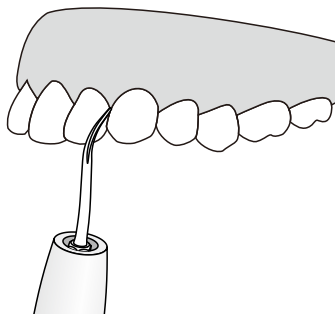

МОЩНОСТЬ

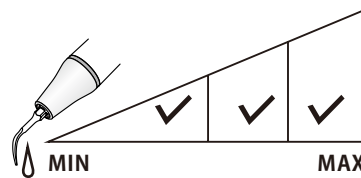
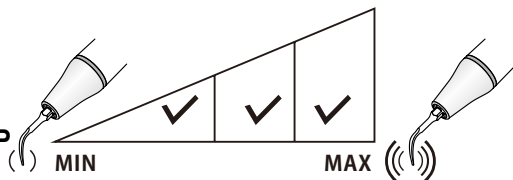

ИРРИГАЦИЯ

# GK3

Удаление наддесневого зубного камня, межзубного камня и камня у шейки зубов.

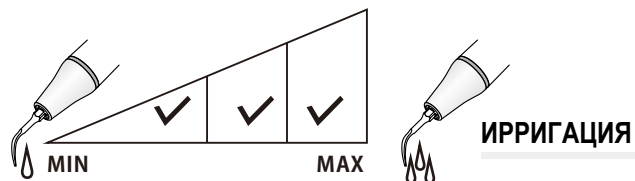
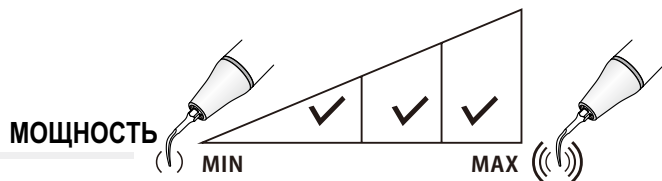
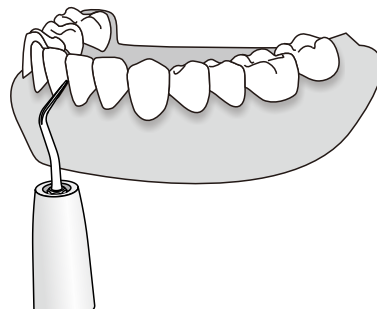
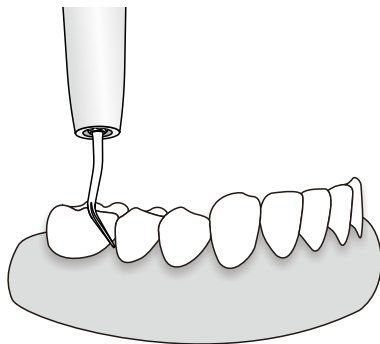
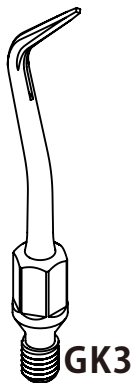

# GK4

Удаление наддесневого зубного камня, включая межзубные промежутки и область десневых борозд.

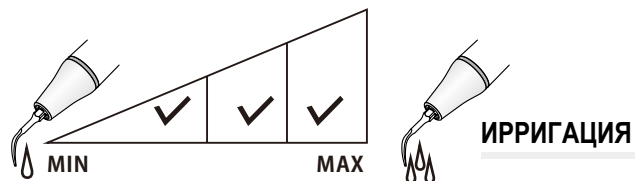
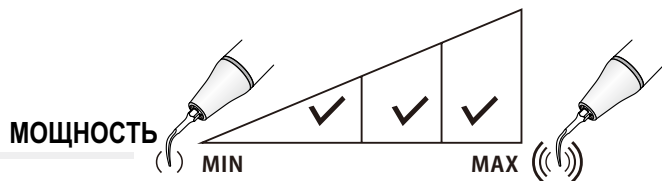
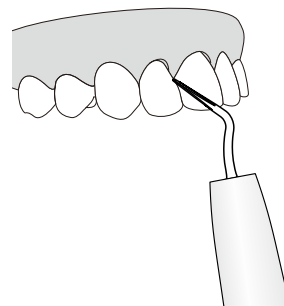
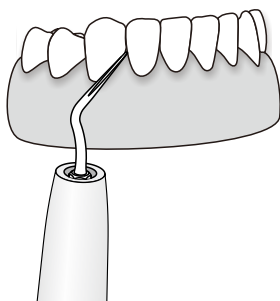
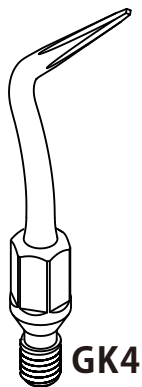

# GK5

Удаление поддесневого зубного камня.

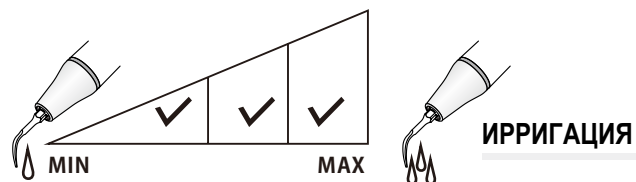
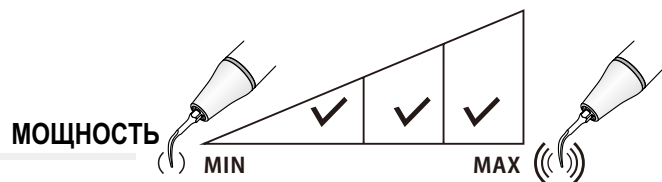
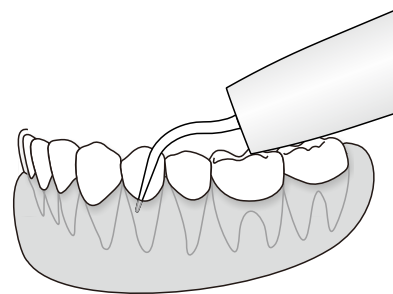
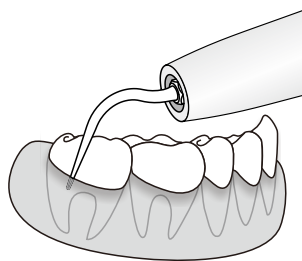
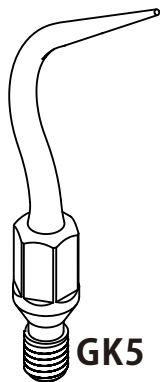

# GK6

Инструмент, изогнутый под углом в левую сторону, для удаления поддесневового зубного камня.

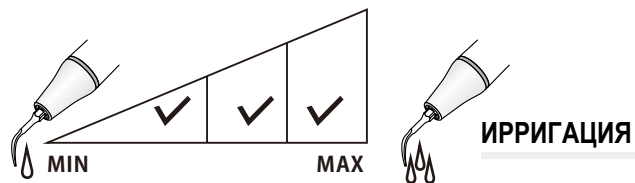
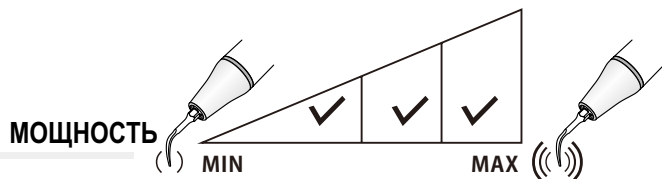
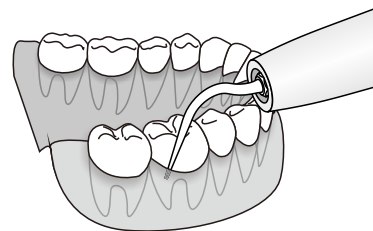
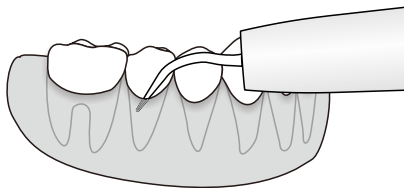
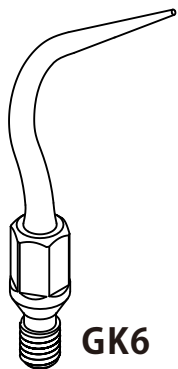

# GK7

Инструмент, изогнутый под углом в правую сторону, для удаления поддесневого зубного камня.

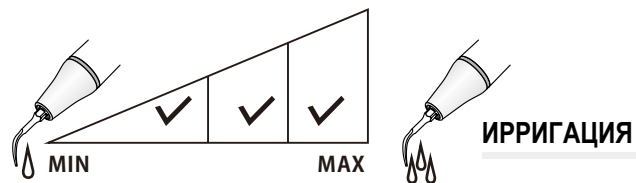
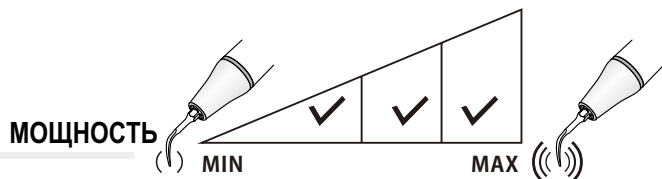
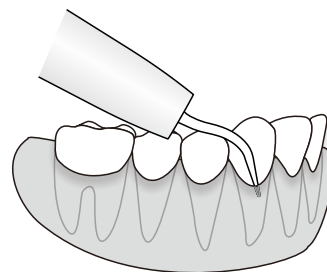
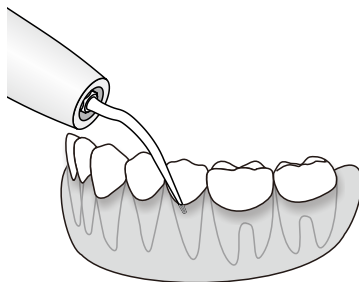
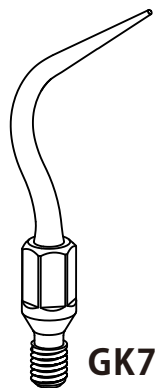

# GC1

Удаление наддесневых зубных отложений во всех квадрантах.

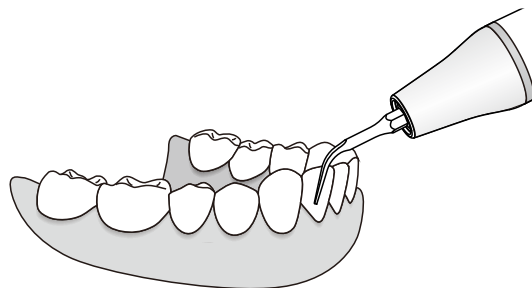
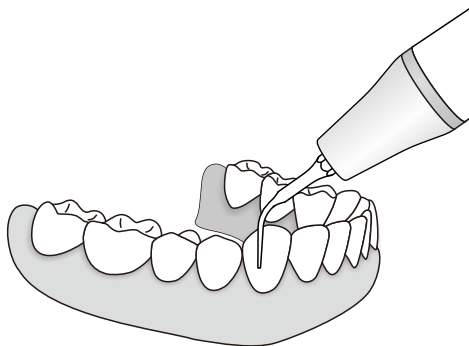
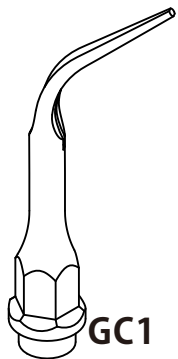

РЕЖИМ: G  
МОЩНОСТЬ

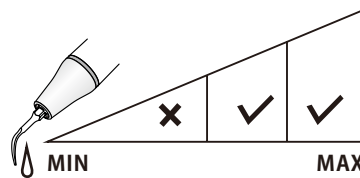
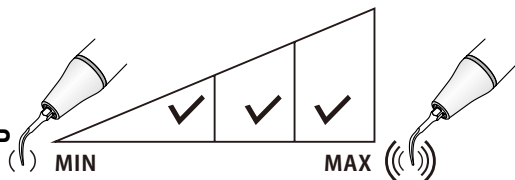

ИРРИГАЦИЯ

# GC2

Удаление наддесневого камня, межзубного камня и камня у шейки зубов.

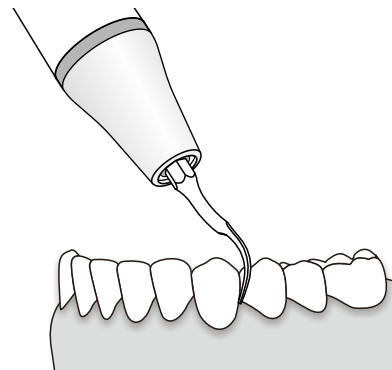
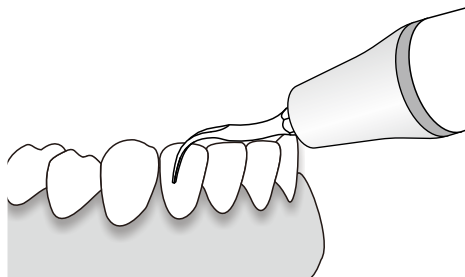

РЕЖИМ: G  
МОЩНОСТЬ

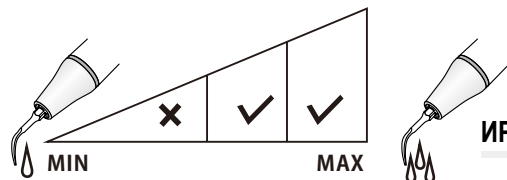
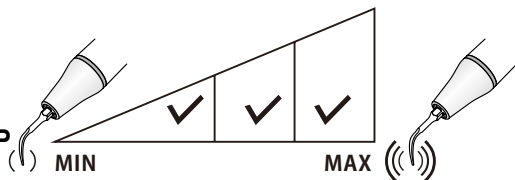

ИРРИГАЦИЯ



# PC1

Удаление поддесневых зубных отложений, включая межзубные промежутки и область десневых борозд.

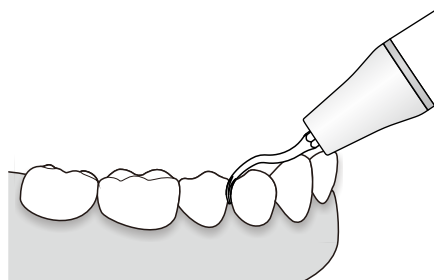
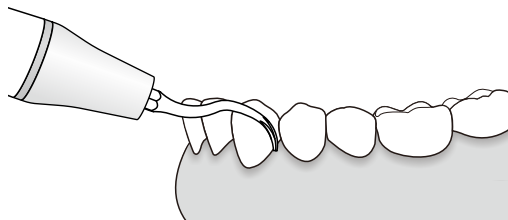
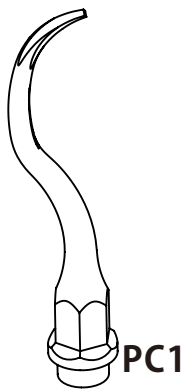

РЕЖИМ: P  
МОЩНОСТЬ

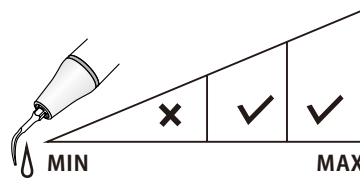
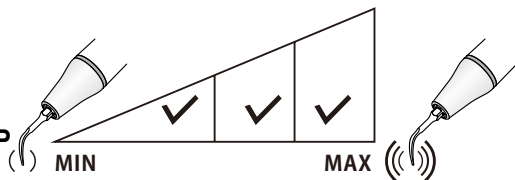

ИРРИГАЦИЯ

# A1

Удаление наддесневых зубных отложений, включая межзубные промежутки и область десневых борозд.

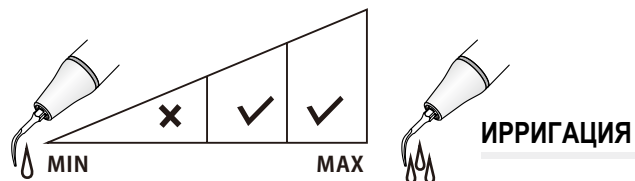
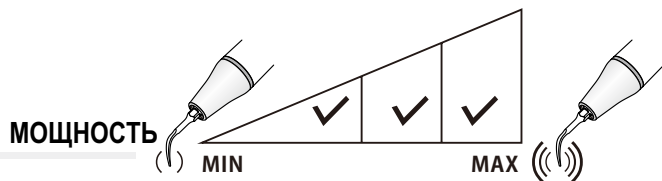
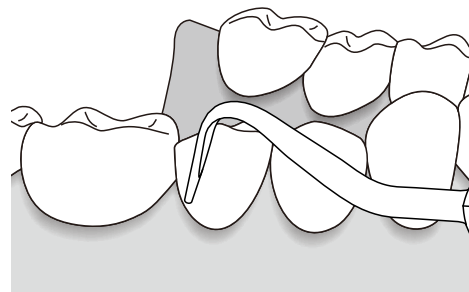
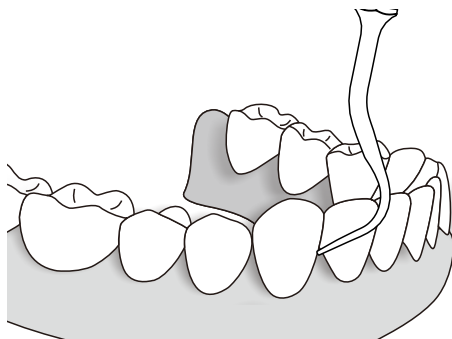
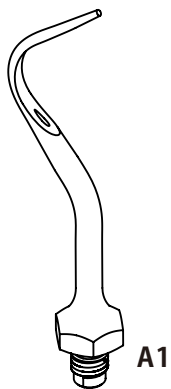

# A2

Удаление наддесневого камня во всех квадрантах, включая шейки зубов и смежные части зубов.

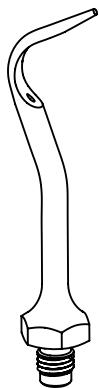

A2

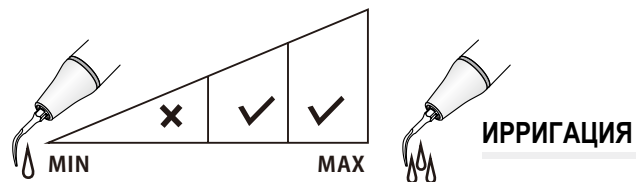
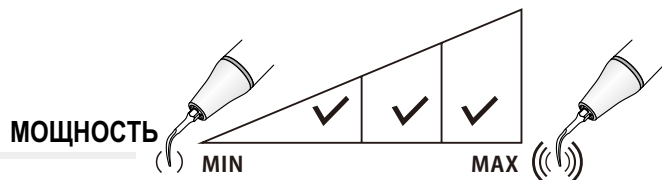
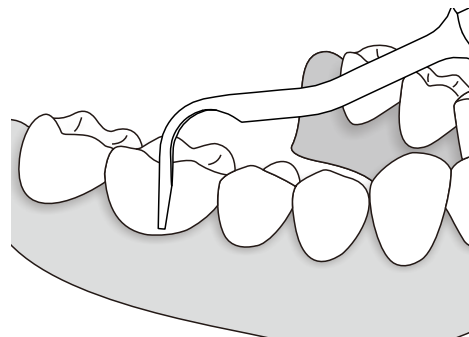
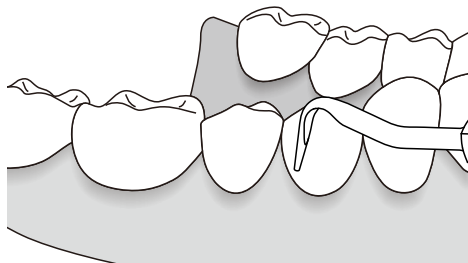

# US1

Высокоэффективное разделение крупных участков зубов, инструмент может использоваться для удаления зуба.

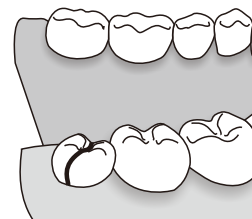
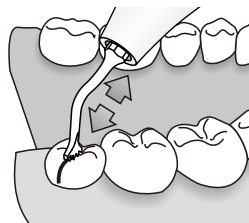
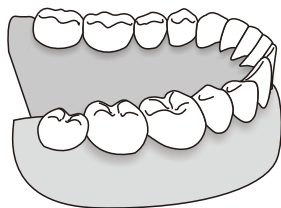
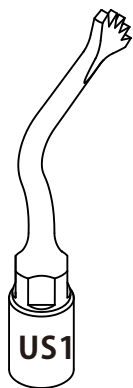

**РЕЖИМ: BONE**

**МОЩНОСТЬ Quality1, Quality2, Quality3**  
(Кортикальный/губчатый)

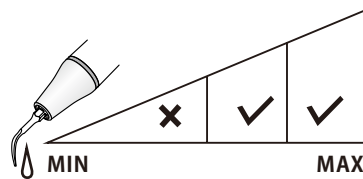

**ИРРИГАЦИЯ**

# US1L

Левый угол 90°, техника горизонтальной остеотомии на нижней и верхней челюсти.

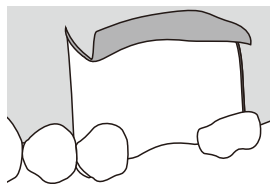
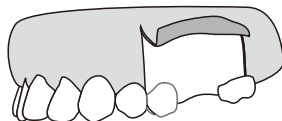

1

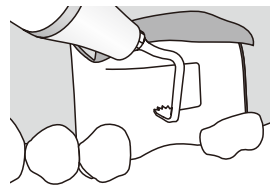

2

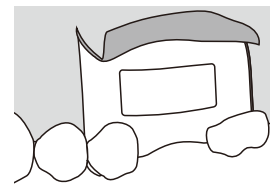

3

**РЕЖИМ: BONE**

**МОЩНОСТЬ** Quality1, Quality2, Quality3  
(Кортикальный/губчатый)

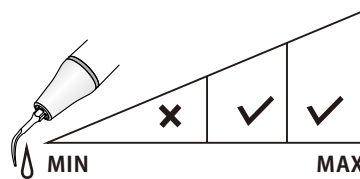

**ИРРИГАЦИЯ**

# US1R

Правый угол 90°, техника горизонтальной остеотомии на нижней и верхней челюсти.

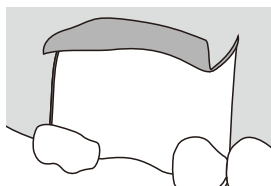
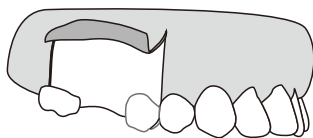
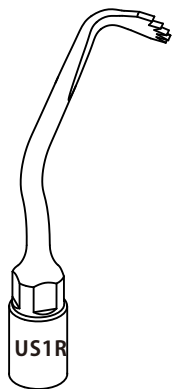

1

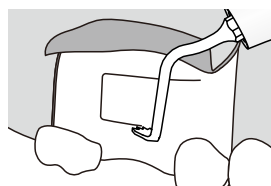

2

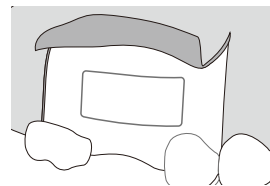

3

**РЕЖИМ: BONE**

**МОЩНОСТЬ: Quality1, Quality2, Quality3**  
(Кортикальный/губчатый)

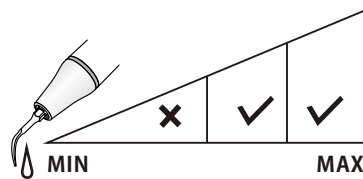

**ИРРИГАЦИЯ**

# US2

Высокоэффективная остеотомия на нижней и верхней челюсти (увеличение гребня, техника кортикотомии, имплантация костного блока).

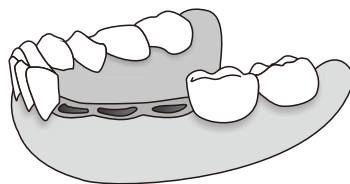
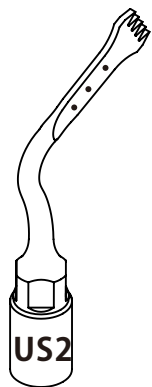

1

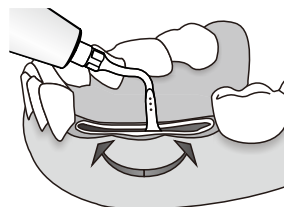

2

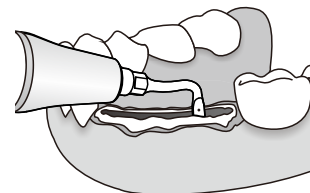

3

**РЕЖИМ: BONE**

**МОЩНОСТЬ: Quality1, Quality2, Quality3**  
(Кортикальный/губчатый)

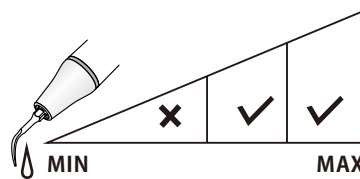

**ИРРИГАЦИЯ**

# US3

Остеотомия: остеотом высокой точности на анатомически тонких структурах.

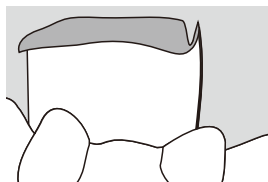
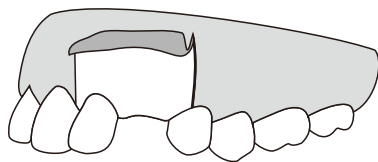
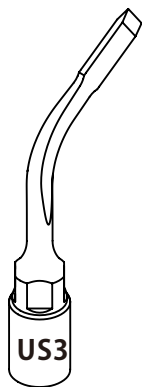

1

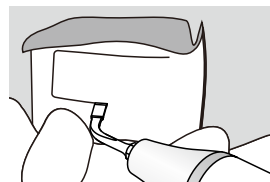

2

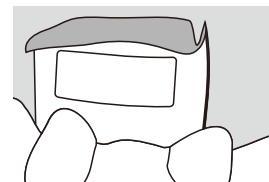

3

**РЕЖИМ: BONE**

**МОЩНОСТЬ: Quality1, Quality2, Quality3**  
(Кортикальный/губчатый)

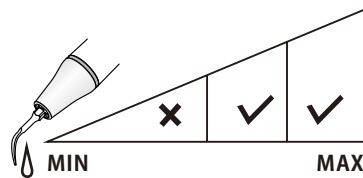

**ИРРИГАЦИЯ**



# US4

Универсальная остеопластика: Периодонтальная остэктомия, сбор обломков кости, удаление воспалительной ткани (кисты и т.д.)

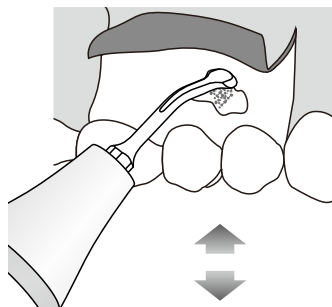
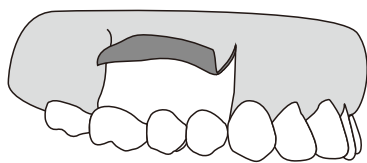
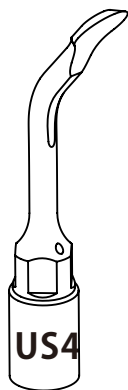

1

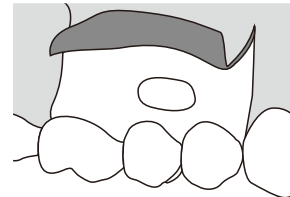

2

**РЕЖИМ: BONE**

**МОЩНОСТЬ: Quality1, Quality2, Quality3**  
(Кортикальный/губчатый)

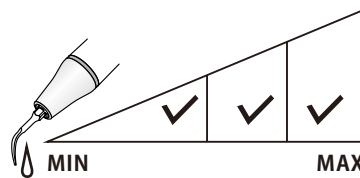

**ИРРИГАЦИЯ**

# US5

Высокоэффективная остеопластика кости: ремоделирование кости и сбор обломков кости.

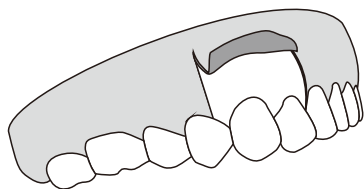
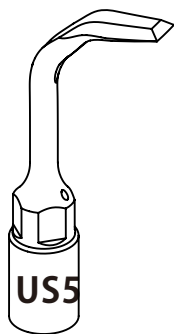

1

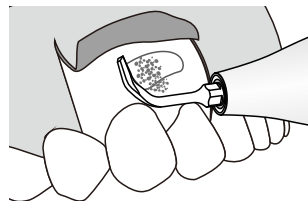

2

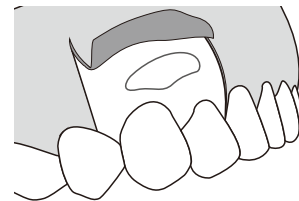

3

**РЕЖИМ: BONE**

**МОЩНОСТЬ: Quality1, Quality2, Quality3**  
(Кортикальный/губчатый)

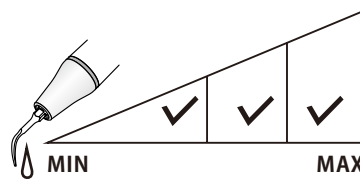

**ИРРИГАЦИЯ**

# US6

Остеотомия: остеотом высокой точности на анатомически тонких структурах (увеличение гребня, техника кортикотомии, имплантация костного блока).

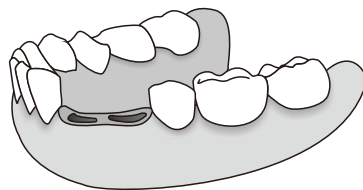
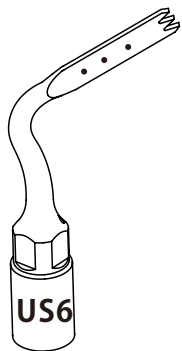

1

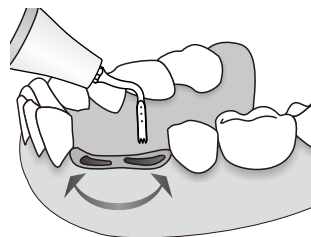

2

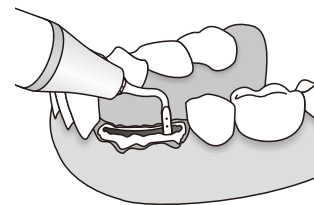

3

**РЕЖИМ: BONE**  
**МОЩНОСТЬ: Special**

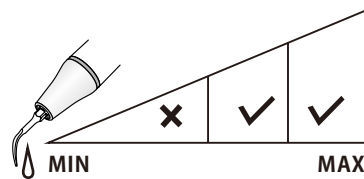

**ИРРИГАЦИЯ**

# UL1

Наклон наконечника под углом  $120^\circ$ , отслаивание мембраны верхнечелюстной пазухи во внутренних зонах, нережущий стоматологический элеватор мембраны верхнечелюстной пазухи.

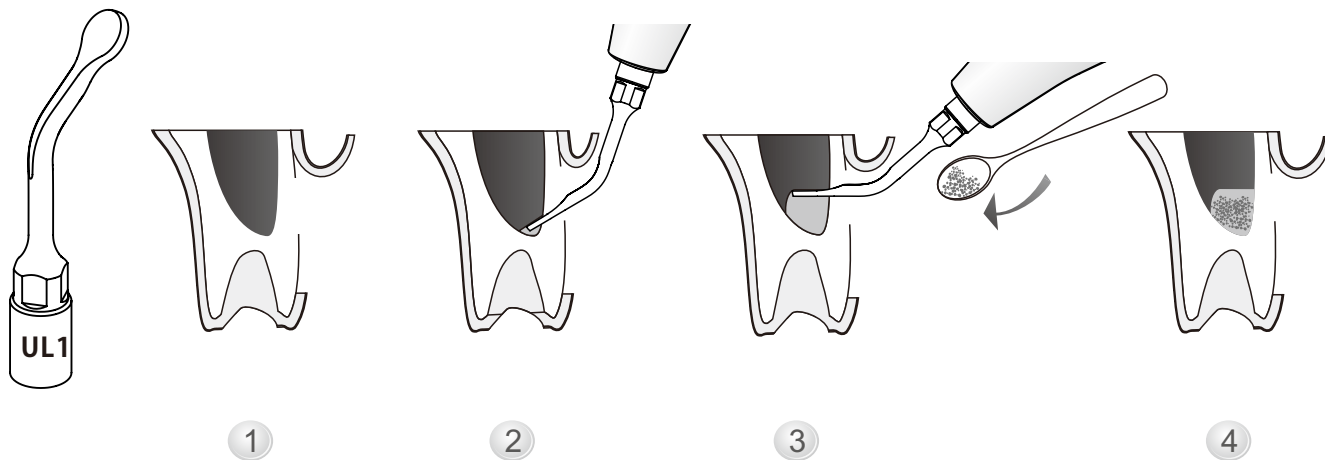

**РЕЖИМ: ROOT**

**МОЩНОСТЬ: Endo**(максимальная разрешенная мощность)

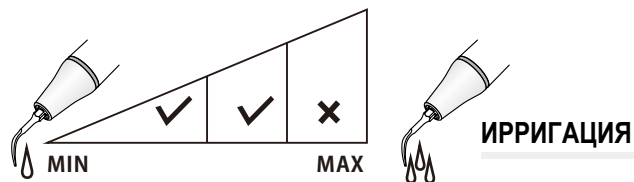

# UL2

Отслаивание мембраны Шнайдера от стенок кости: отслаивание мембраны верхнечелюстной пазухи.

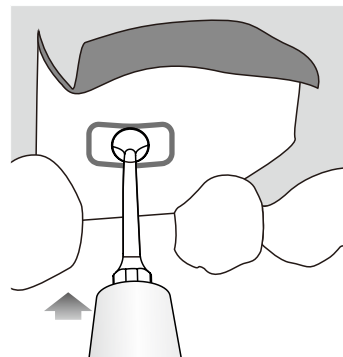
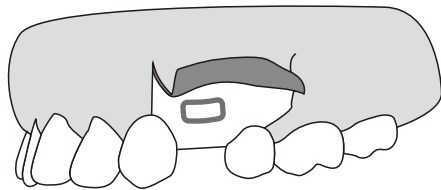
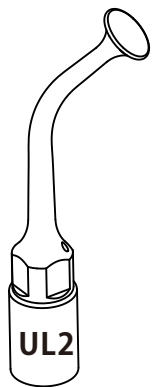

**РЕЖИМ: ROOT**

**МОЩНОСТЬ: Endo**(максимальная разрешенная мощность)

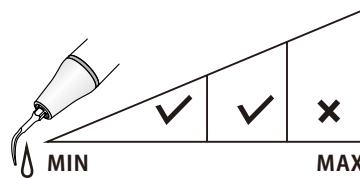

**ИРРИГАЦИЯ**

# UL3

Инструмент с алмазным покрытием (100 мкм) для микрометрической остеотомии или остеопластики: нетравматичная техника, завершение остеотомии или остеопластики на тонкой кости и/или рядом с нежными анатомическими структурами.

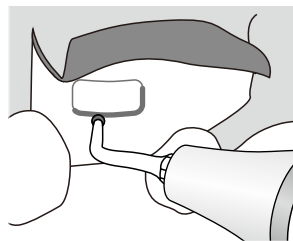
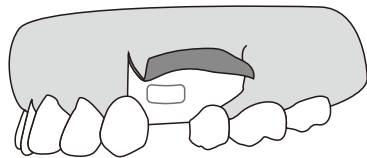
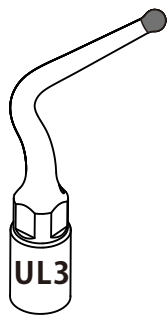

1

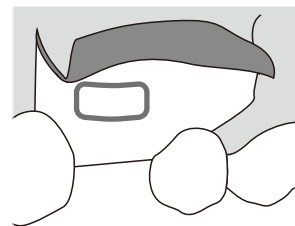

2

**РЕЖИМ: BONE**

**МОЩНОСТЬ: Quality1, Quality2, Quality3**  
(Кортикальный/губчатый)

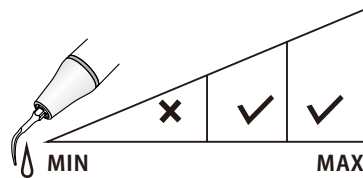

**ИРРИГАЦИЯ**

# UL4

Инструмент с алмазным покрытием (100 мкм) для микрометрической остеотомии: для завершения остеотомии вблизи мягкой ткани (мембрана пазухи, сосуд, нижнеальвеолярный нерв).

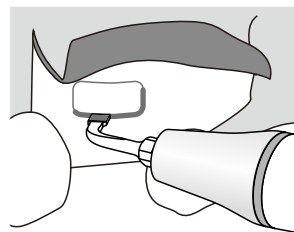
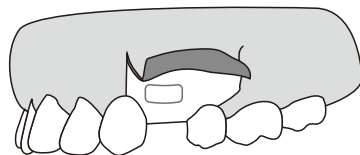
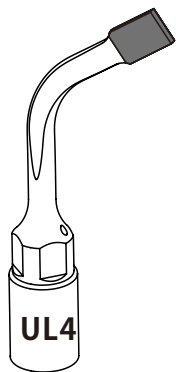

1

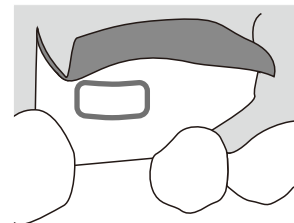

2

**РЕЖИМ: BONE**

**МОЩНОСТЬ: Quality1, Quality2, Quality3**  
(Кортикальный/губчатый)

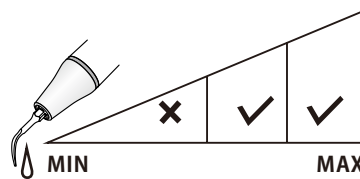

**ИРРИГАЦИЯ**

# UL5

Наклон наконечника под углом  $95^\circ$ , отслаивание мембраны верхнечелюстной пазухи во внутренних зонах, нережущий стоматологический элеватор мембраны верхнечелюстной пазухи.

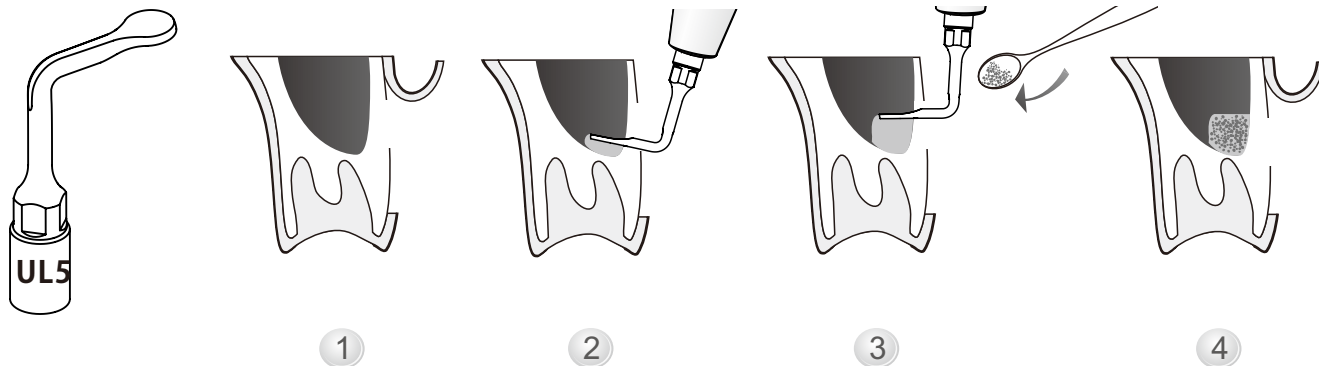

**РЕЖИМ: ROOT**

**МОЩНОСТЬ: Endo**(максимальная разрешенная мощность)

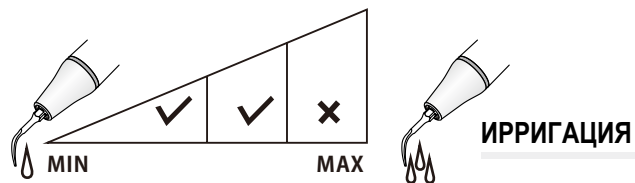



# UE1

Инструмент с алмазным покрытием (40 мкм) для санации верхушки корня: инструмент с алмазным покрытием для эффективного выравнивания поверхности корней. Длина части с алмазным покрытием составляет 3,3 мм.

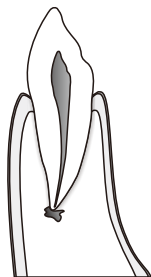
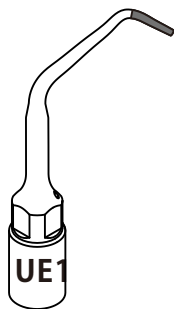

1

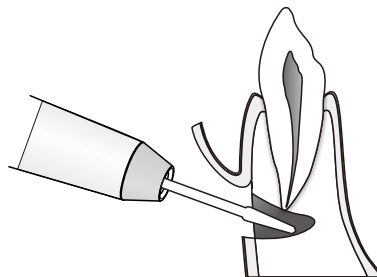

2

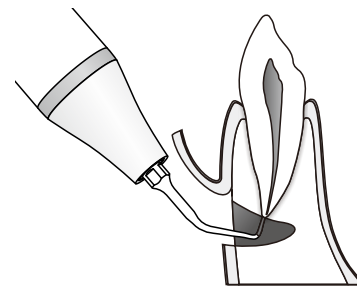

3

**РЕЖИМ: ROOT**

**МОЩНОСТЬ: Endo**(максимальная разрешенная мощность)

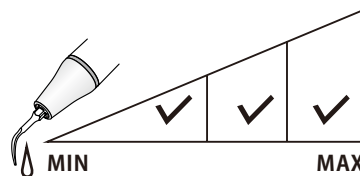

**ИРРИГАЦИЯ**

## UE2

Используется для мягкой очистки канала. Длина части насадки малого диаметра составляет 4,5 мм.

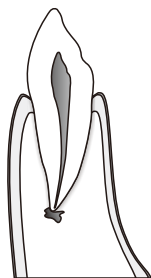
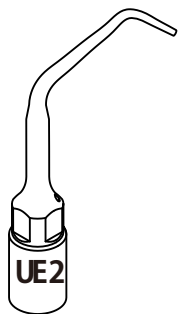

1

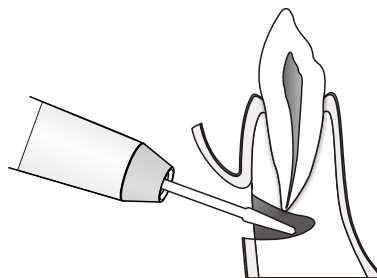

2

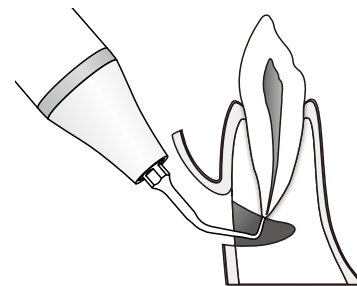

3

**РЕЖИМ: ROOT**

**МОЩНОСТЬ: Endo**(максимальная разрешенная мощность)

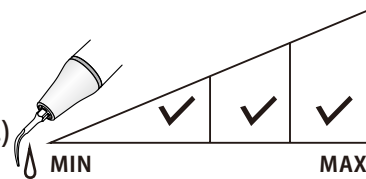

# UE3

Инструмент с алмазным покрытием (40 мкм) для санации верхушки корня: инструмент с алмазным покрытием для эффективного выравнивания поверхности корней. Длина части насадки с алмазным покрытием составляет 2,2 мм.

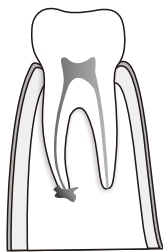
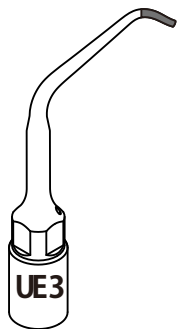

1

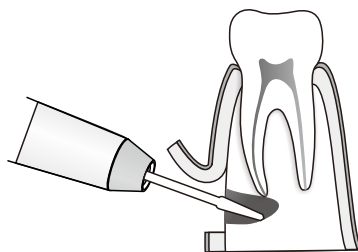

2

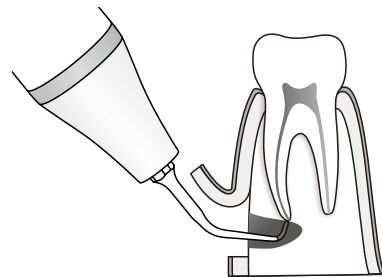

3

РЕЖИМ: ROOT

МОЩНОСТЬ: Endo (максимальная разрешенная мощность)

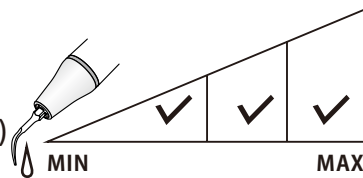

ИРРИГАЦИЯ

# UE4

Используется для мягкой очистки канала. Длина части насадки малого диаметра составляет 3,5 мм.

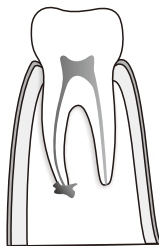
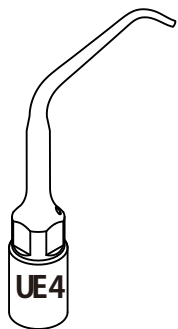

1

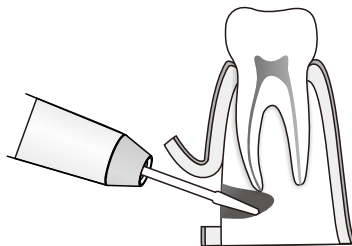

2

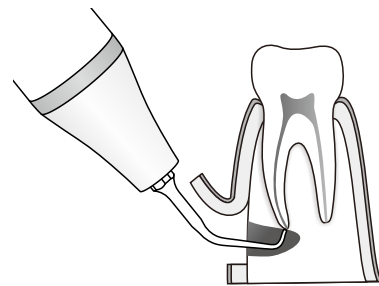

3

**РЕЖИМ: ROOT**

**МОЩНОСТЬ: Endo**(максимальная разрешенная мощность)

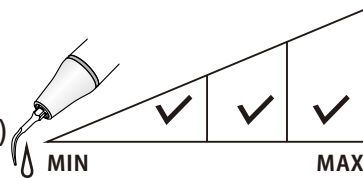

**ИРРИГАЦИЯ**

# UC1

Используется для обрезания анкилозированной кости и удаления фрагментов корня.

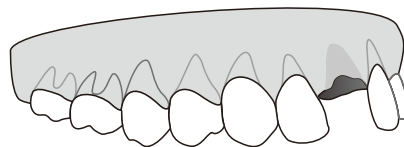
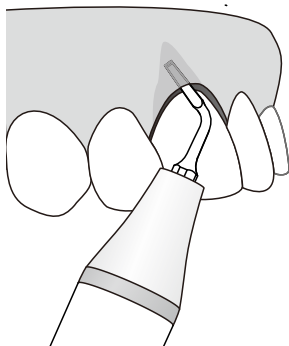
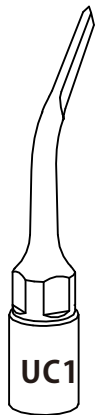

**РЕЖИМ: BONE**

**МОЩНОСТЬ: Quality1, Quality2, Quality3**  
(Кортикальный/губчатый)

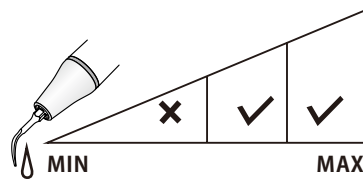

**ИРРИГАЦИЯ**

# UI1

Вставка для подготовки установки имплантата  $\varnothing 1.6$  мм. Рабочая длина составляет 9 мм.

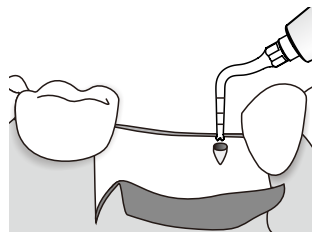
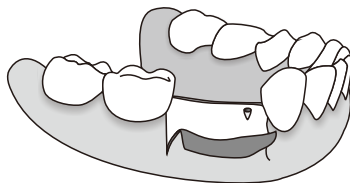
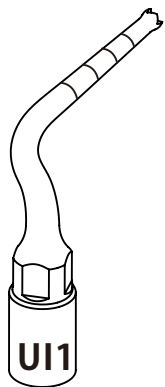

1

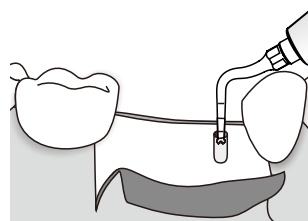

2

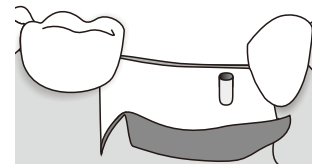

3

**РЕЖИМ: BONE**

**МОЩНОСТЬ: Quality1, Quality2, Quality3**  
(Кортикальный/губчатый)

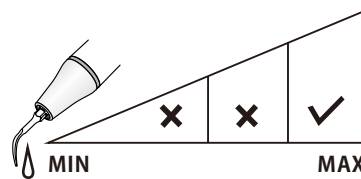

**ИРРИГАЦИЯ**

## UI2

Вставка для подготовки установки имплантата  $\varnothing 2$  мм. Отверстие в центре верхней части инструмента для разбрызгивания воды снижает температуру.

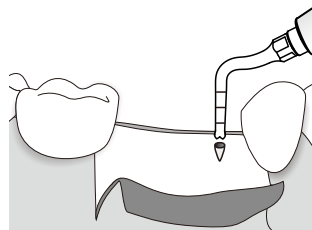
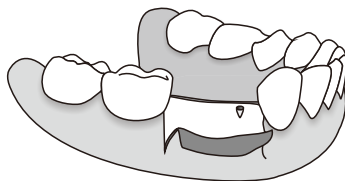
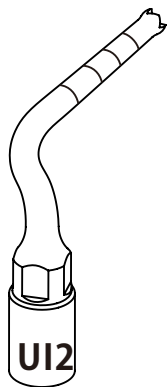

1

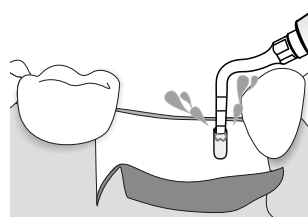

2

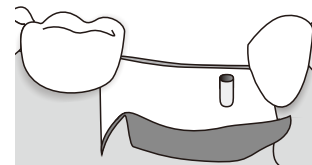

3

**РЕЖИМ: BONE**

**МОЩНОСТЬ: Quality1, Quality2, Quality3**  
(Кортикальный/губчатый)

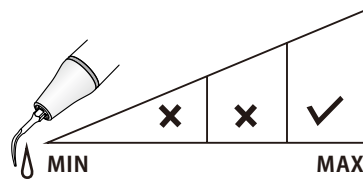

**ИРРИГАЦИЯ**

# U17

Инструмент с алмазным покрытием (85 мкм) для завершения обработки места для установки имплантата рядом с альвеолярным нервом.

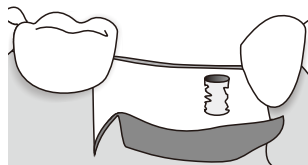
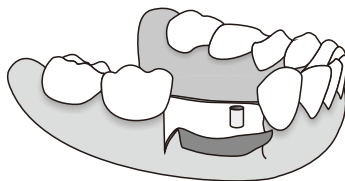
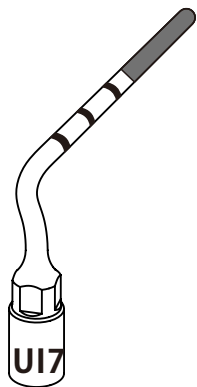

1

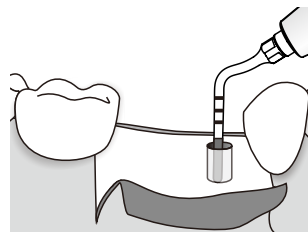

2

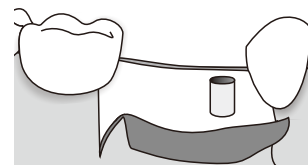

3

**РЕЖИМ: BONE**

**МОЩНОСТЬ: Quality1, Quality2, Quality3**  
(Кортикальный/губчатый)

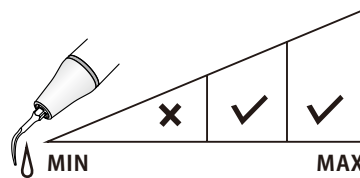

**ИРРИГАЦИЯ**



# UI8

Вставка для подготовки установки имплантата Ø1.6 мм. Рабочая длина составляет 15 мм.

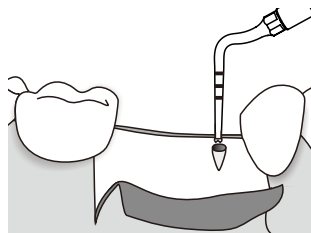
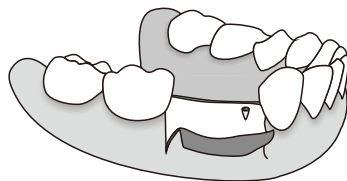
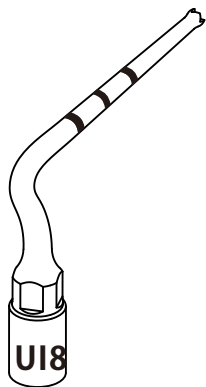

1

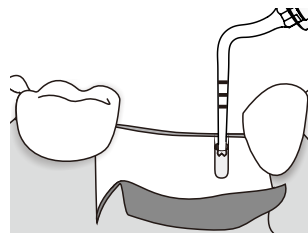

2

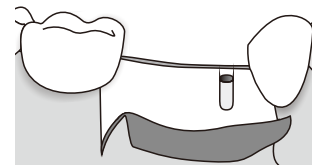

3

**РЕЖИМ: BONE**

**МОЩНОСТЬ: Quality1, Quality2, Quality3**  
(Кортикальный/губчатый)

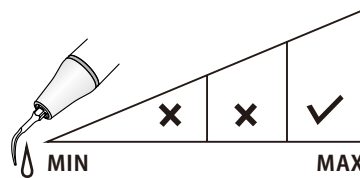

**ИРРИГАЦИЯ**

# UI9

Вставка для подготовки установки имплантата Ø2,8 мм. Отверстие в центре верхней части инструмента для разбрызгивания воды снижает температуру кости.

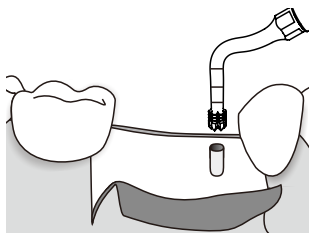
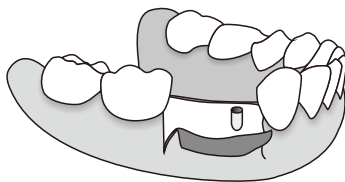
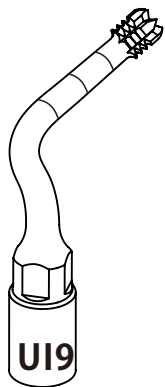

1

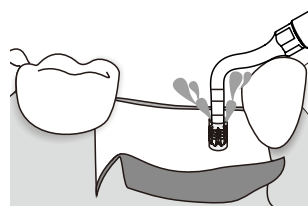

2

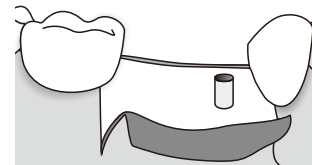

3

**РЕЖИМ: BONE**

**МОЩНОСТЬ: Quality1, Quality2, Quality3**  
(Кортикальный/губчатый)

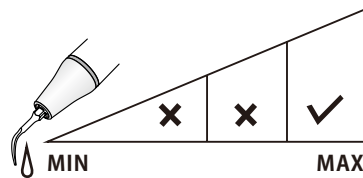

**ИРРИГАЦИЯ**

# UP1

Рекомендуется для периодонтального щадящего удаления налета и камня кюретажем.

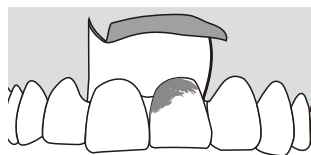
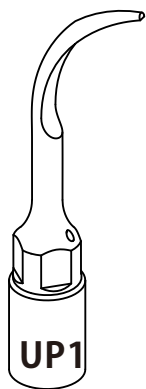

1

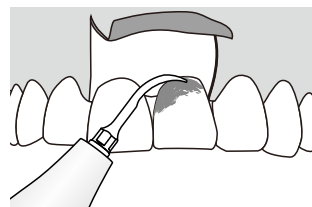

2

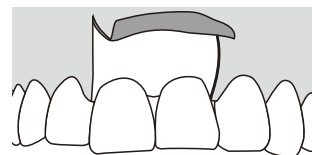

3

РЕЖИМ: ROOT

МОЩНОСТЬ: PERIO

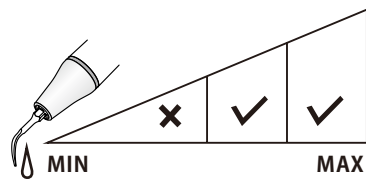

ИРРИГАЦИЯ

# UP2

Удаление воспалительной ткани и извлечение апекса обломков зубов.

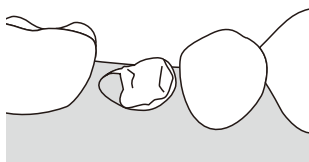
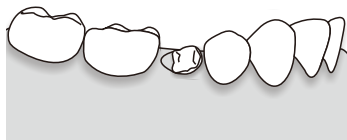
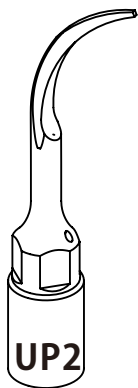

1

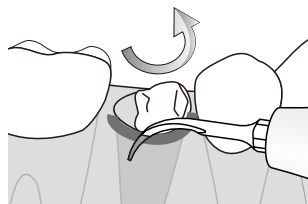

2

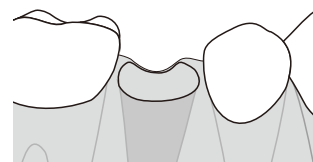

3

РЕЖИМ: ROOT

МОЩНОСТЬ: PERIO

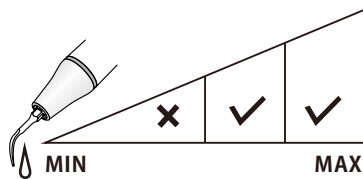

ИРРИГАЦИЯ

# UP3

Рекомендуется для щадящего удаления пигментированного зубного налета и камня кюретажем под углом.

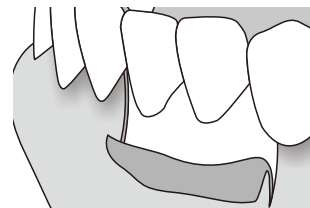
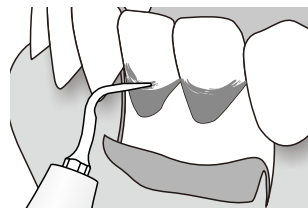
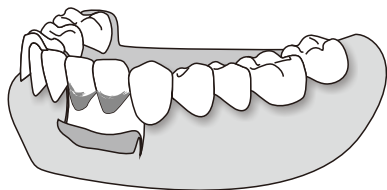
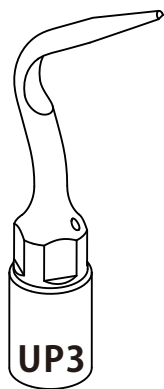

**РЕЖИМ: ROOT**

**МОЩНОСТЬ: PERIO**

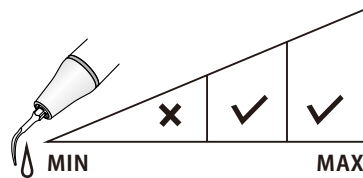

**ИРРИГАЦИЯ**

# UP4

Инструмент с алмазным покрытием (40 мкм) для санации корня зуба и выравнивания поверхности зубного корня.

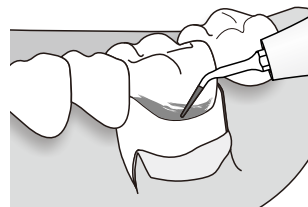
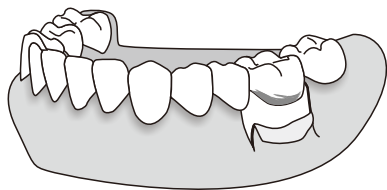
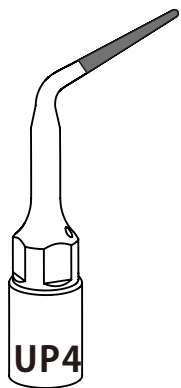

1

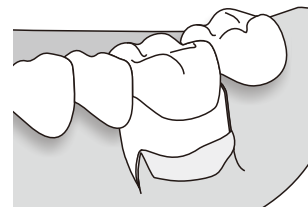

2

РЕЖИМ: ROOT

МОЩНОСТЬ: PERIO

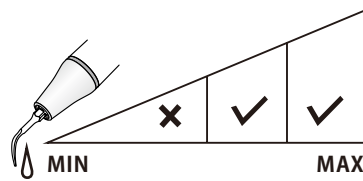

ИРРИГАЦИЯ

# UP5

Рекомендуется для микровыравнивания поверхности зубного корня.

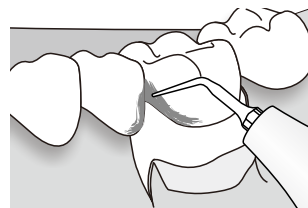
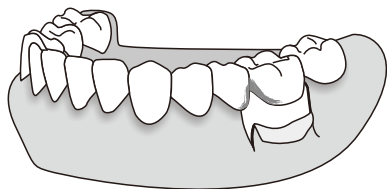
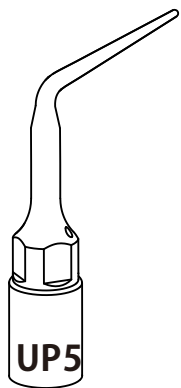

1

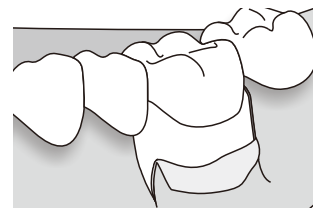

2

РЕЖИМ: ROOT

МОЩНОСТЬ: PERIO

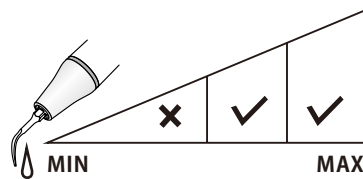

ИРРИГАЦИЯ

# UP6

Инструмент с алмазным покрытием (40 мкм) для микро-остеопластики: остеопластика межзубных промежутков и выравнивания поверхностей зубных корней.

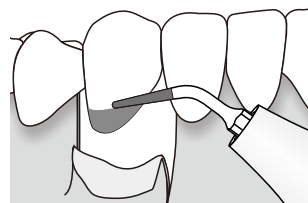
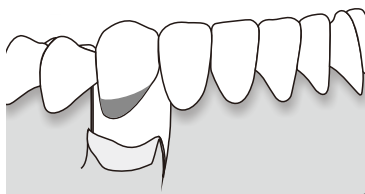
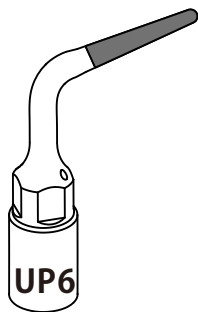

1

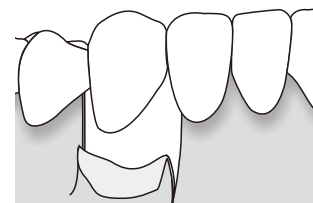

2

**РЕЖИМ: ROOT**

**МОЩНОСТЬ: Quality1, Quality2, Quality3**  
(Кортикальный/губчатый)

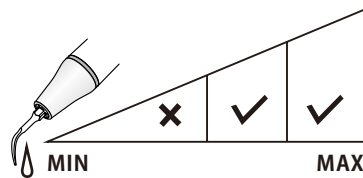

**ИРРИГАЦИЯ**



# UP7

Инструмент с алмазным покрытием (40 мкм) для ориентации зубного канала и удаления кальцифицированных фрагментов, расположенных в 1/3 части зубного канала. Он также может использоваться для микро остеопластики.

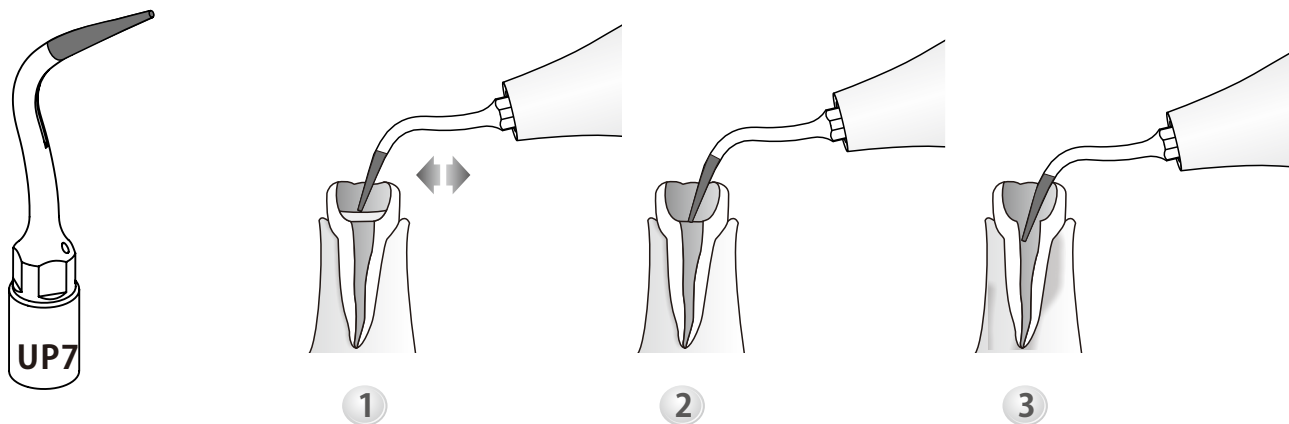

**РЕЖИМ: ROOT**

**МОЩНОСТЬ: Endo**(максимальная разрешенная мощность)

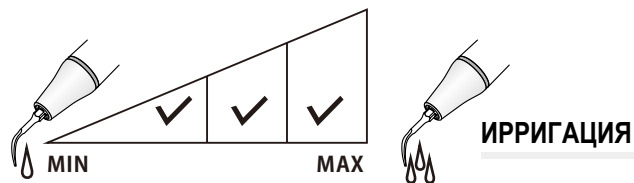

## Рекомендуемая мощность скалеров Woodpecker

WOODPECKER Модель	UDS-E (LED) UDS-L (LED) UDS-A (LED) UDS-P (LED)	UDS-J2 (LED)	UDS-J UDS-B UDS-K (LED)	UDS-N3 (LED)	UDS-N1 UDS-N2 (LED) UDS-N4	
<b>Удаление зубного камня</b>						
G1	1-10 (G)	1-10	1-9	LOW-HIGH	LOW-HIGH	<b>Совместимость с WOODPECKER &amp; EMS Ultrasonic Scalers</b>
G2	1-10 (G)	1-10	1-9	LOW-HIGH	LOW-HIGH	
G3	1-10 (G)	1-10	1-9	LOW-HIGH	LOW-HIGH	
G4	1-10 (G)	1-10	1-9	LOW-HIGH	LOW-HIGH	
G5	1-10 (G)	1-10	1-9	LOW-HIGH	LOW-HIGH	
G6	1-10 (G)	1-10	1-9	LOW-HIGH	LOW-HIGH	
G7	1-10 (G)	1-10	1-9	LOW-HIGH	LOW-HIGH	
G8	1-10 (G)	1-10	1-9	LOW-HIGH	LOW-HIGH	
G9	1-10 (G)	1-10	1-9	LOW-HIGH	LOW-HIGH	
G10	1-10 (G)	1-10	1-9	LOW-HIGH	LOW-HIGH	
G11	1-10 (G)	1-10	1-9	LOW-HIGH	LOW-HIGH	
<b>Периодонтит</b>						
P1	1-10 (P)	1-7	1-6	LOW-MID	LOW-MID	<b>Совместимость с WOODPECKER &amp; EMS Ultrasonic Scalers</b>
P2L	1-3 (P)	1-2	1-2	LOW	LOW	
P2LD	1-2 (P)	1	1	LOW	LOW	
P2R	1-3 (P)	1-2	1-2	LOW	LOW	
P2RD	1-2 (P)	1	1	LOW	LOW	
P3	1-6 (P)	1-4	1-3	LOW-MID	LOW-MID	
P3D	1-6 (P)	1-4	1-3	LOW-MID	LOW-MID	
P4	1-6 (P)	1-4	1-3	LOW-MID	LOW-MID	

## Рекомендуемая мощность скалеров Woodpecker

WOODPECKER Насадка \ Модель	Модель UDS-E (LED) UDS-L (LED) UDS-A (LED) UDS-P (LED)	UDS-J2 (LED)	UDS-J UDS-B UDS-K (LED)	UDS-N3 (LED)	UDS-N1 UDS-N2 (LED) UDS-N4	
<b>Эндодонтия</b>						
E1	1-3 (E)	—	—	LOW	—	Совместимость с WOODPECKER & EMS Ultrasonic Scalers
E2	1-3 (E)	—	—	LOW	—	
E3	1-6 (E)	—	—	LOW	—	
E3D	1-3 (E)	—	—	LOW	—	
E4	1-6 (E)	—	—	LOW	—	
E4D	1-3 (E)	—	—	LOW	—	
E5	1-6 (E)	—	—	LOW	—	
E5D	1-3 (E)	—	—	LOW	—	
P4D	1-6 (E)	—	—	LOW	—	
E8	1-10 (E)	—	—	LOW	—	
E9	1-10 (E)	—	—	LOW	—	
E10	1-6 (E)	—	—	LOW	—	
E10D	1-6 (E)	—	—	LOW	—	
E11	1-6 (E)	—	—	LOW	—	
E11D	1-6 (E)	—	—	LOW	—	
E14	1-3 (E)	—	—	LOW	—	
E15	1-3 (E)	—	—	LOW	—	

## Рекомендуемая мощность скалеров Woodpecker

WOODPECKER Модель Мощность Насадка	UDS-E (LED) UDS-L (LED) UDS-A (LED) UDS-P (LED)	UDS-J2 (LED)	UDS-J UDS-B UDS-K (LED)	UDS-N3 (LED)	UDS-N1 UDS-N2 (LED) UDS-N4	
	<b>Препарирование кариозной полости</b>					
SB1	1-10 (P)	1-7	1-6	LOW-MID	LOW-MID	Совместимость с WOODPECKER & EMS Ultrasonic Scalers
SB2	1-10 (P)	1-7	1-6	LOW-MID	LOW-MID	
SB3	1-10 (P)	1-7	1-6	LOW-MID	LOW-MID	
SBL	1-10 (P)	1-7	1-6	LOW-MID	LOW-MID	
SBR	1-10 (P)	1-7	1-6	LOW-MID	LOW-MID	

## Рекомендуемая мощность скалеров DTE

DTE Модель Мощность Насадка	D7 (LED) D5 (LED)	D2 LED	D3 (LED)	D1	V3 (LED)	V1 V2 (LED)	
	<b>Препарирование кариозной полости</b>						
SBD1	1-10 (P)	1-8	1-10 (P)	1-6	LOW-MID	LOW-MID	Совместимость с DTE & Satelec Ultrasonic Scalers
SBD2	1-10 (P)	1-8	1-10 (P)	1-6	LOW-MID	LOW-MID	
SBD3	1-10 (P)	1-8	1-10 (P)	1-6	LOW-MID	LOW-MID	
SBDL	1-10 (P)	1-8	1-10 (P)	1-6	LOW-MID	LOW-MID	
SBDR	1-10 (P)	1-8	1-10 (P)	1-6	LOW-MID	LOW-MID	

[Примечание] : "G" - режим "Удаление зубного камня"; "P" - режим "Периодонтит"; "E" - режим "Эндодонтит"; "—" - "не подходит для данной модели скалера".

## Рекомендуемая мощность скалеров DTE

DTE Модель Насадка	D7 (LED) D5 (LED) Мощность	D2 LED	D3 (LED)	D1	V3 (LED)	V1 V2 (LED)	
GD1	1-10 (G)	1-11	1-10 (G)	1-9	LOW-HIGH	LOW-HIGH	Совместимость с DTE & Satelec Ultrasonic Scalers
GD2	1-10 (G)	1-11	1-10 (G)	1-9	LOW-HIGH	LOW-HIGH	
GD3	1-10 (G)	1-11	1-10 (G)	1-9	LOW-HIGH	LOW-HIGH	
GD4	1-10 (G)	1-11	1-10 (G)	1-9	LOW-HIGH	LOW-HIGH	
GD5	1-10 (G)	1-11	1-10 (G)	1-9	LOW-HIGH	LOW-HIGH	
GD6	1-10 (G)	1-11	1-10 (G)	1-9	LOW-HIGH	LOW-HIGH	
GD7	1-10 (G)	1-11	1-10 (G)	1-9	LOW-HIGH	LOW-HIGH	
GD8	1-10 (G)	1-11	1-10 (G)	1-9	LOW-HIGH	LOW-HIGH	
GD9	1-10 (G)	1-11	1-10 (G)	1-9	LOW-HIGH	LOW-HIGH	
GD10	1-10 (G)	1-11	1-10 (G)	1-9	LOW-HIGH	LOW-HIGH	
GD11	1-10 (G)	1-11	1-10 (G)	1-9	LOW-HIGH	LOW-HIGH	
<b>Периодонтит</b>							
PD1	1-10 (P)	1-8	1-10 (P)	1-6	LOW-MID	LOW-MID	Совместимость с DTE & Satelec Ultrasonic Scalers
PD2L	1-3 (P)	1-3	1-3 (P)	1-2	LOW	LOW	
PD2LD	1-2 (P)	1-2	1-2 (P)	1	LOW	LOW	
PD2R	1-3 (P)	1-3	1-3 (P)	1-2	LOW	LOW	
PD2RD	1-2 (P)	1-2	1-2 (P)	1	LOW	LOW	
PD3	1-6 (P)	1-5	1-6 (P)	1-3	LOW-MID	LOW-MID	
PD3D	1-6 (P)	1-5	1-6 (P)	1-3	LOW-MID	LOW-MID	
PD4	1-6 (P)	1-5	1-6 (P)	1-3	LOW-MID	LOW-MID	

## Рекомендуемая мощность скалеров DTE

Насадка	DTE Модель Мощность	D7 (LED) D5 (LED)	D2 LED	D3 (LED)	D1	V3 (LED)	V1 V2 (LED)	
		<b>Эндодонтия</b>						
ED1	1-3 (E)	—	—	—	—	LOW	—	Совместимость с DTE & Satelec Ultrasonic Scalers
ED2	1-3 (E)	—	—	—	—	LOW	—	
ED3	1-6 (E)	—	—	—	—	LOW	—	
ED3D	1-3 (E)	—	—	—	—	LOW	—	
ED4	1-6 (E)	—	—	—	—	LOW	—	
ED4D	1-3 (E)	—	—	—	—	LOW	—	
ED5	1-6 (E)	—	—	—	—	LOW	—	
ED5D	1-3 (E)	—	—	—	—	LOW	—	
PD4D	1-6 (E)	—	—	—	—	LOW	—	
ED8	1-10 (E)	—	—	—	—	LOW	—	
ED9	1-10 (E)	—	—	—	—	LOW	—	
ED10	1-6 (E)	—	—	—	—	LOW	—	
ED10D	1-6 (E)	—	—	—	—	LOW	—	
ED11	1-6 (E)	—	—	—	—	LOW	—	
ED11D	1-6 (E)	—	—	—	—	LOW	—	
ED14	1-3 (E)	—	—	—	—	LOW	—	
ED15	1-3 (E)	—	—	—	—	LOW	—	

## ПРОЧИЕ СПЕЦИАЛЬНЫЕ НАСАДКИ

	<b>Насадка</b>	<b>Совместимость с</b>
Удаление зубного камня	GS1/GS2/GS3/GS4/GS5/GS6/GS7/GS8	Sirona Scalers
Периодонтия	PS1/PS3/PS3D/PS4	
Эндодонтия	ES1/ES2/ES3/ES3D/ES4/ES4D/ES5/ES5D/PS4 D/ES8/ES10/ES10D/ES11/ES11D/ES14/ES15	
Удаление зубного камня	GK1/GK2/GK3/GK4/GK5/GK6/GK7/GK11	Kavo Scalers
Эндодонтия	EK8	
Удаление зубного камня	GC1/GC2	
Периодонтия	PC1	Amdent Scalers
Удаление зубного камня	A1/A2	
Костная хирурги	US1/US1L/US1R/US2/US3/US4/US5/US6	WOODPECKER & Mectron Ultrasurgery
Синус-лифтинг	UL1/UL2/UL3/UL4/UL5	
Эндодонтия	UE1/UE2/UE3/UE4	
Эксельцимоз	UC1	
Имплантация	UI1/UI2/UI7/UI8/UI9	
Периодонтальная хирургия	UP1/UP2/UP3/UP4/UP5/UP6/UP7	



[www.glwoodpecker.com](http://www.glwoodpecker.com)

 Guilin Woodpecker Medical Instrument Co., Ltd.  
Information Industrial Park, National High-Tech  
Zone, Guilin, Guangxi, 541004 P. R. China

Tel:  
Europe Sales Dept.: +86-773-5873196, +86-773-2125222  
North America, South America &  
Oceania Sales Dept.: +86-773-5873198, +86-773-2125123  
Asia & Africa Sales Dept.: +86-773-5855350, +86-773-2125896

Fax: +86-773-5822450  
E-mail: [woodpecker@mailgl.cn](mailto:woodpecker@mailgl.cn), [sales@glwoodpecker.cn](mailto:sales@glwoodpecker.cn)  
Website: <http://www.glwoodpecker.com>

 Wellkang Ltd ([www.CE-Marking.eu](http://www.CE-Marking.eu))  
29 Harley St., LONDON, W1G 9QR, UK

ZMN/WI-09-036 1.1 RU

